

Tylösand T-825

2021-12-03

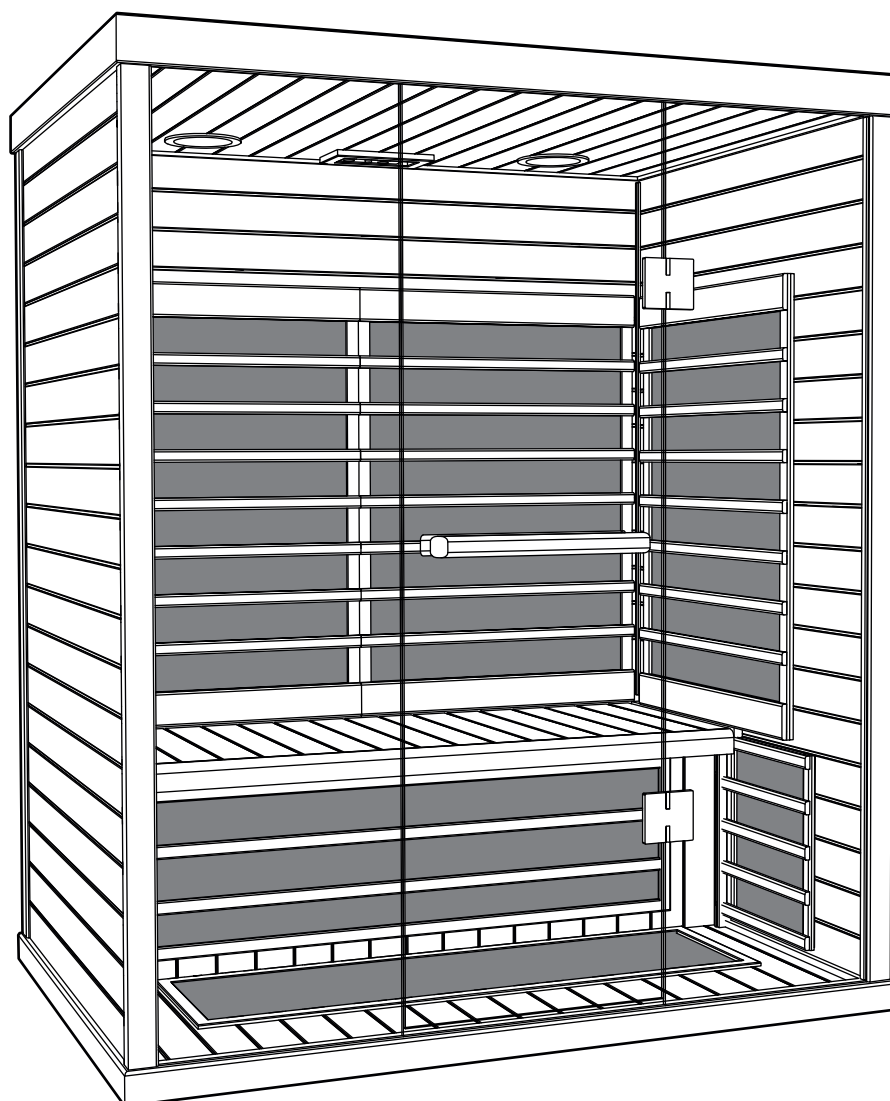

SVENSKA

INSTALLATION-/BRUKSANVISNING

ENGLISH

INSTALLATION/USER GUIDE

DEUTSCH

INSTALLATIONS-/BEDIENUNGSANLEITUNG

FRANÇAIS

INSTALLATION/MODE D'EMPLOI

РУССКИЙ

РУКОВОДСТВО ПО УСТАНОВКЕ/ЭКСПЛУАТАЦИИ

NEDERLANDS

INSTALLATIE-/GEBRUIKERSHANDLEIDING

POLSKI

INSTRUKCJA INSTALACJI/OBSŁUGI

TYLÖ[®]

Svenska

Tylösand T-825 - Infraröd bastu för 3 personer

INNEHÅLL

Försiktighetsåtgärder före användning.....	1
Information före montering:	1
Elektriska krav:	1
Monteringsanvisningar för bastu.....	1
Elektriska anslutningar under bänken	4
Elektriska anslutningar i taket.....	7
Använda den infraröda bastun:	8
Tips för felsökning:	9
Kopplingschema:	9
Handhavande av IR2 Control:	10
Instruktioner för belysningen.....	10
Handhavande av ljud.....	10
Snabbstartsguide för SaunaLogic appen	11

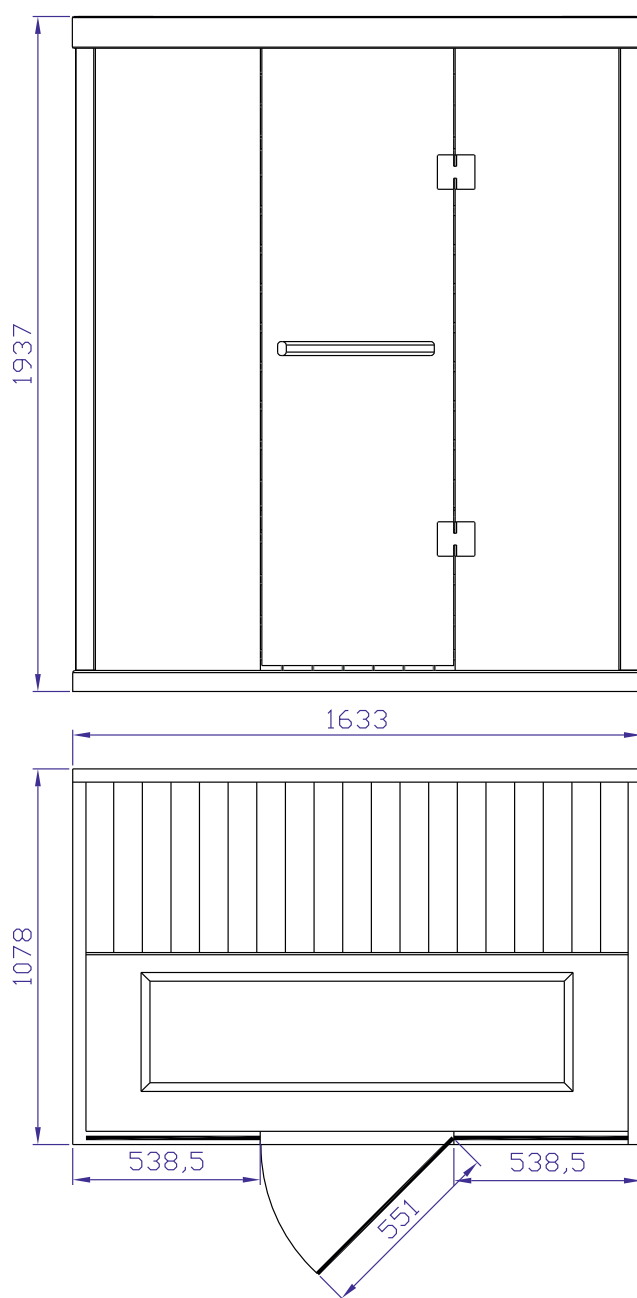

Denna bruksanvisning bör sparas!
Vid eventuella problem, kontakta inköpsstället.
© Eftertryck, helt eller delvis, är förbjudet utan Tylös skriftliga tillstånd. Rätt till ändringar i material, konstruktion och design förbehålls.

Försiktighetsåtgärder före användning

Obs! Rummet måste installeras på en plan och jämn yta.

- Korrekt elektrisk jordning krävs
- Elektriska anslutningar tillåts inte i rummet
- Håll inte vatten på något värmeelement
- Montera inget lås eller fäste på dörren
- Blockera inte ventilationsöppningarna
- Barn måste alltid hållas under uppsikt i bastun

Elektrisk varning – Anslut inte rummets elkabel till ett eluttag förrän monteringen av rummet har slutförts!

a. Varning (mänskliga begränsningar):

Långvarig vistelse i höga temperaturer kan leda till hypertermi (kroppstemperaturen ligger flera grader över 37 °C)

Symptom på hypertermi omfattar: yrsel, slöhet, trötthet och svimning.

Hypertermi kan orsaka:

- Fosterskador hos gravida kvinnor
- Fysisk oförmåga att lämna rummet
- Medvettslöshet

Obs! Användning av alkohol eller droger ökar risken för farlig hypertermi

Om du har hälsoproblem eller sjukdomar ska du kontakta läkare innan du använder bastun. Sluta använda bastun om du känner oro, darrningar, huvudvärk, sjukdomskänsla eller illamående.

b. Varning (brandfara):

Använd inte basturummet för att torka kläder, badkläder osv.

Häng inte handdukar eller andra föremål på värmegallret

Använd aldrig basturummet om det har en skadad sladd eller kontakt

Information före montering:

- Två (2) vuxna krävs för att montera och installera rummet.
- Verktyg för montering: Stjärnskruvmejsel
- Lådorna är märkta i den ordning rummet ska monteras
- Obs! Delen med det främre glaset är tung och ömtålig.

Låda nr 1: Golv, tak, bänkens framkant, bänk, handbok och dörrhandtagssats

Låda nr 2: Vänster och höger vägg

Låda nr 3: Främre och bakre vägg

Elektriska krav:

IR-basturummet har utformats för en krets brytare med 230 volt växelström/10 A!

En krets på 230 volt växelström (reserverad) rekommenderas för att undvika att krets brytaren löser ut i onödan.

Anteckna modell- och serienumren om du skulle behöva kontakta återförsäljaren eller teknisk support.



Serienummer _____

Modellnummer _____

Återförsäljarens namn _____

Monteringsanvisningar för bastu

Golvpanel (låda nr 1):

- Placera golvpanelen på en plan yta cirka 8–15 cm från väggen och inte mer än 150 cm från ett reserverat vägguttag för 230 volt växelström/10 A.
- Placera golvpanelen så att keramikplattorna/IR-golvvärmarna är framtill i rummet.

Obs! Ställ taket, bänkens framsida och bänken åt sidan tills de ska användas.

Obs! Placera elkabeln på golvet intill golvdelen. Se till att alla ledningar och anslutningar på bastuns golv inte är i vägen.

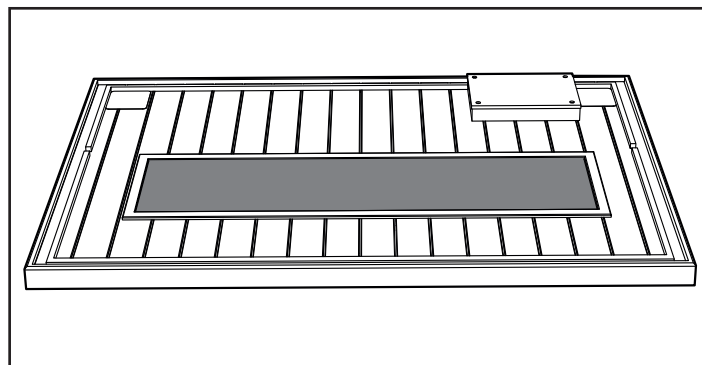

Obs! Koppla INTE in basturummets elkabel för 230 VAC i vägguttaget än!

Bakre vägg (låda nr 3):

Obs! När låda 3 har öppnats ska den främre väggpanelen ställas undan till det steget i monteringsprocessen.

Tänk på att förhindra att dörren öppnas när den främre väggpanelen flyttas för att förhindra att den går sönder.

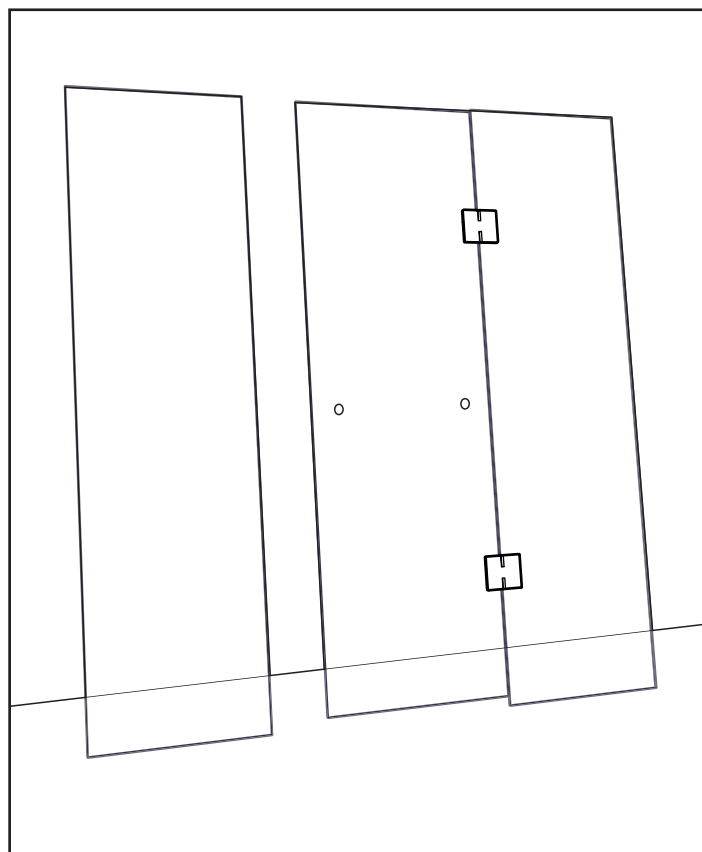

2

- Placera den bakre väggpanelen i den bakre skåran på golvpanelen.
- Den bakre väggpanelen måste hållas på plats tills den högra väggpanelen har satts dit.

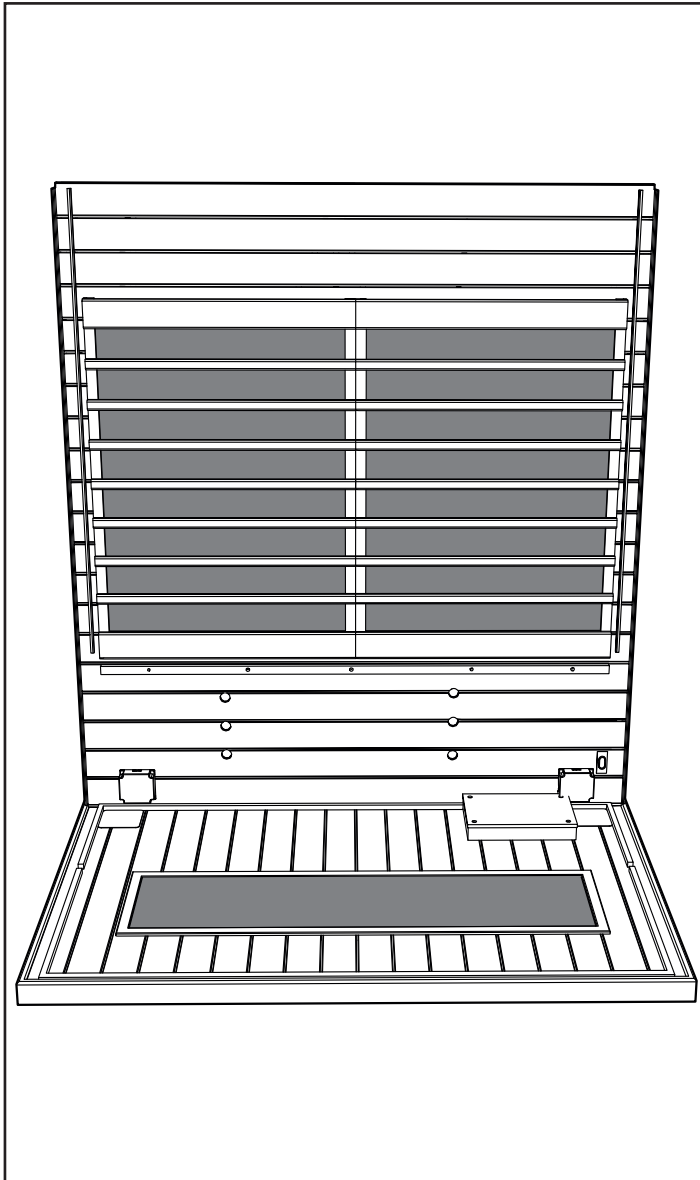

Höger vägg (låda nr 2):

- Placera den högra väggdelen i den högra skåran på golvpanelen.
- Fäst den bakre väggen i den högra väggen genom att lyfta upp den högra väggen så att den kan haka i hörnfästena.

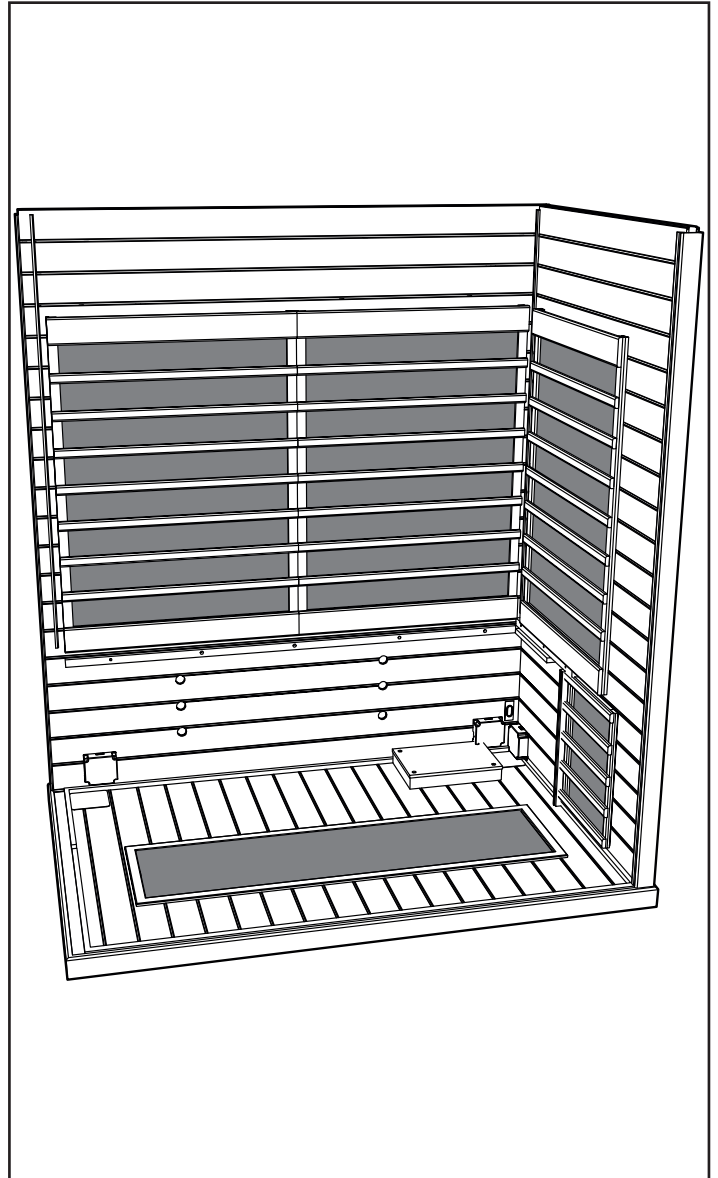

Vänster vägg (låda nr 2):

- Placera den vänstra väggdelen i den vänstra skåran på golvpanelen.
- Fäst den bakre väggen i den vänstra väggen genom att lyfta upp den vänstra väggen så att den kan haka i hörnfästena.

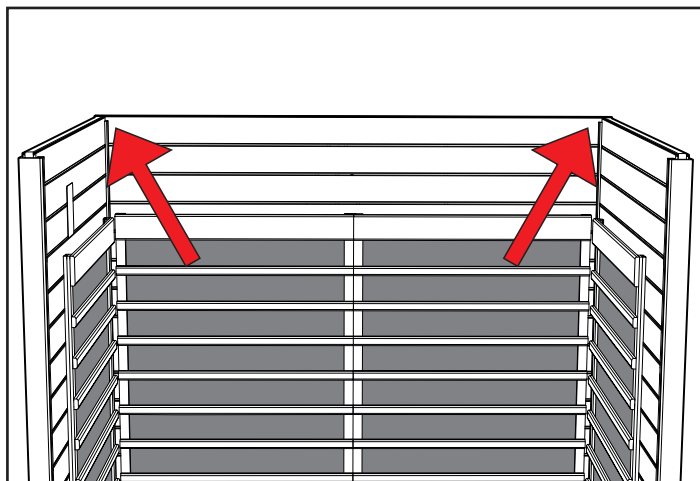
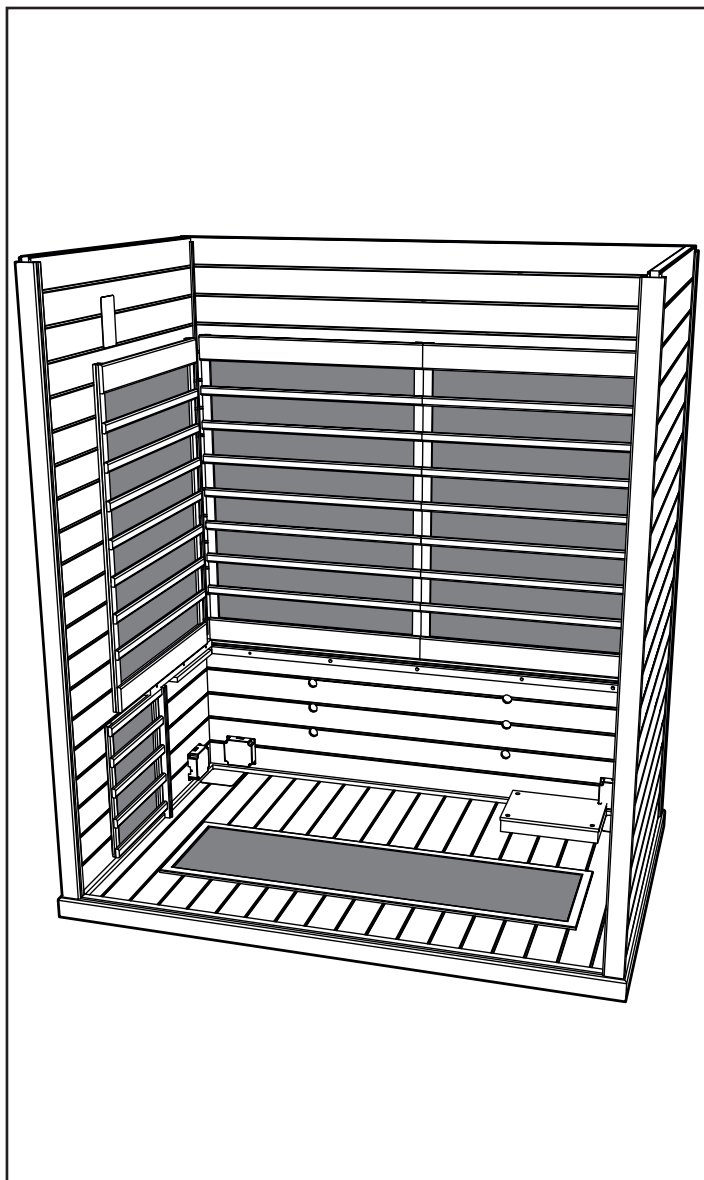

Obs! När väggpanelerna sitter ordentligt på plats är hörnen jämna längst upp, se bild ovan.

Bänkens framsida (låda nr 1):

- Sätt in bänkens framsida i spåren på höger och vänster väggpanel.
- Skjut ned bänkens framsida ända mot golvet. Se till att inga ledningar kommer i kläm under framsidan.
- Haka i fästena som fäster bänkens framsida i golvet. Fäst inte fästena för vänster och höger väggpanel än.

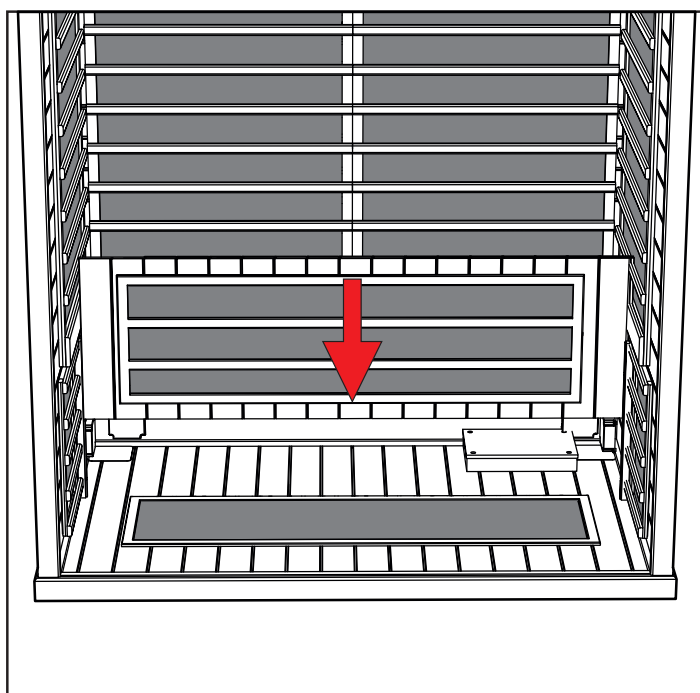

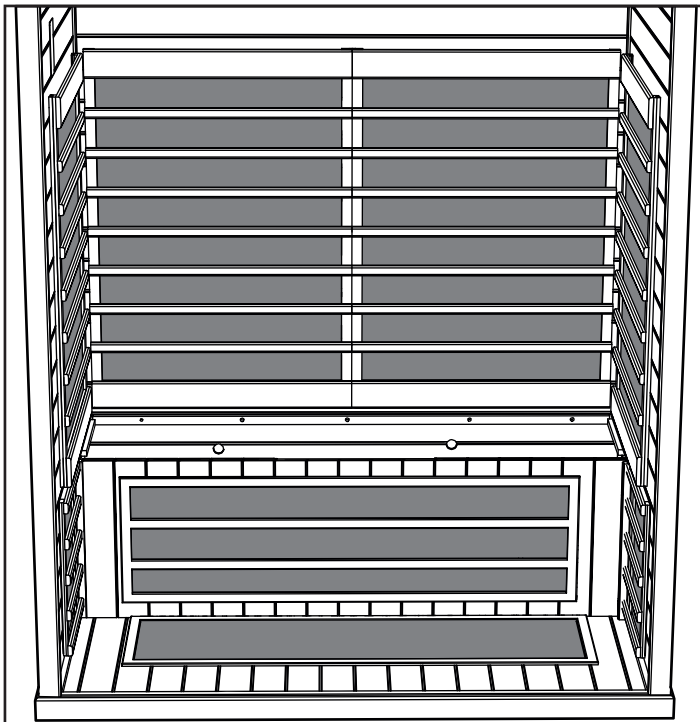

Bänksits (låda nr 1):

- Skjut in bänksitsen mot den bakre väggen med elkopplingsdosan vänd mot dig.
- Luta bänken mot den bakre väggen så att den står upp.

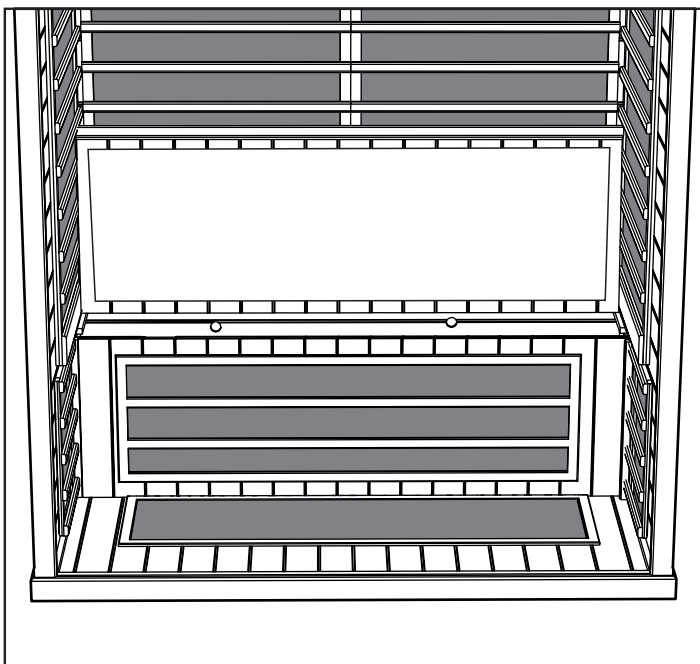

Elektriska anslutningar under bänken

Elektriska anslutningar (under bänken – höger sida):

- Anslut ledning nr 4 från distributionsplattan till nr 4 från den bakre väggens kabelnät.
- Anslut ledning nr 5 från distributionsplattan till nr 5 från den bakre väggens kabelnät.
- Anslut ledning R1 från distributionsplattan till R1 från den högra väggens kopplingsdosa.

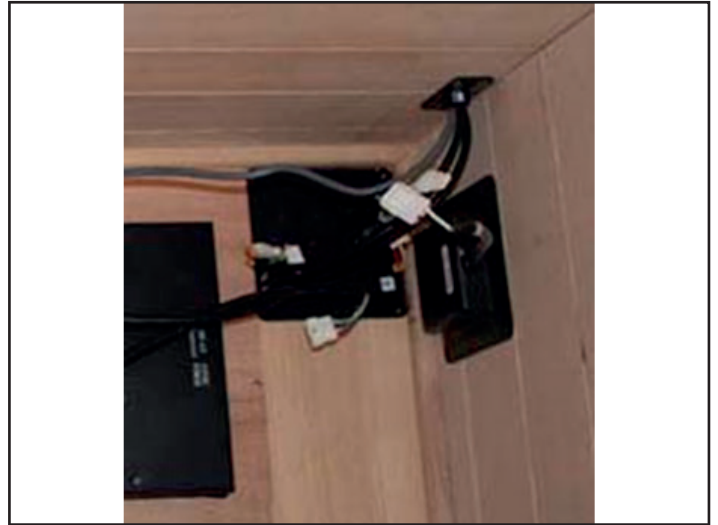

- Anslut ledning S3 från distributionsplattan till S3 från bänkens framsida.
- Anslut kabel nr 6 från kabelnätet på den bakre väggen till bänksitsens ledning nr 6.
- Anslut ledning S1 från distributionsplattan till bänksitsens ledning S1.

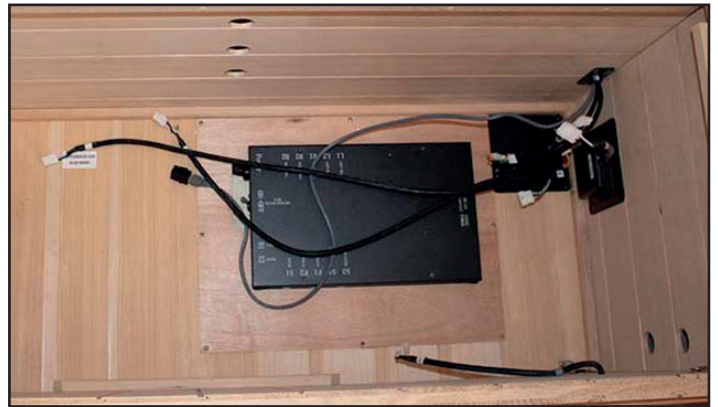

Elektriska anslutningar (under bänken – vänster sida):

- Anslut ledning L1 från distributionsplattan till L1 från den vänstra väggpanelen.
- Anslut ledning B1 från distributionsplattan till B1 från den bakre väggpanelen.



- Bild på färdiga anslutningar.



- Leta reda på strömbrytaren på huvudstyrdosan och se till att brytaren är på.

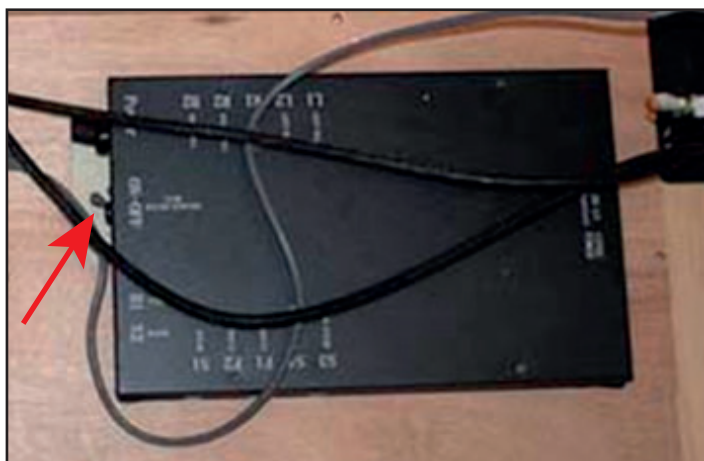

- Använd fästena för att fästa framsidan till vänster och höger vägg.



- Bänkens överdel kan nu sättas på plats. Bänken måste passas in under det bakre värmeskyddet och sedan skjutas hela vägen mot den bakre väggen.
- Bänksitsen bör ligga helt an från fram- till bakkant. Det kan vara nödvändigt att använda öppningarna på bänkens framsida för att trycka antingen framåt eller bakåt på framsidan så att bänken hamnar på plats.

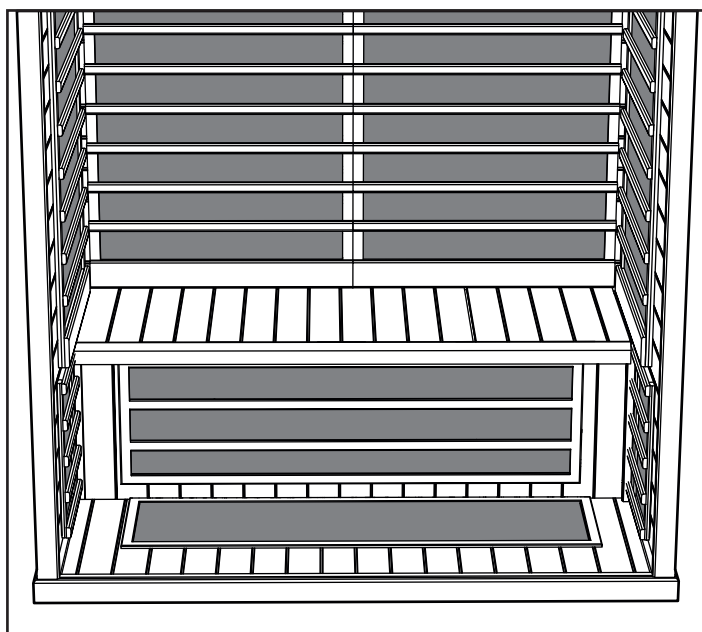

Tak (låda nr 1):

- Taket kan nu läggas på plats.

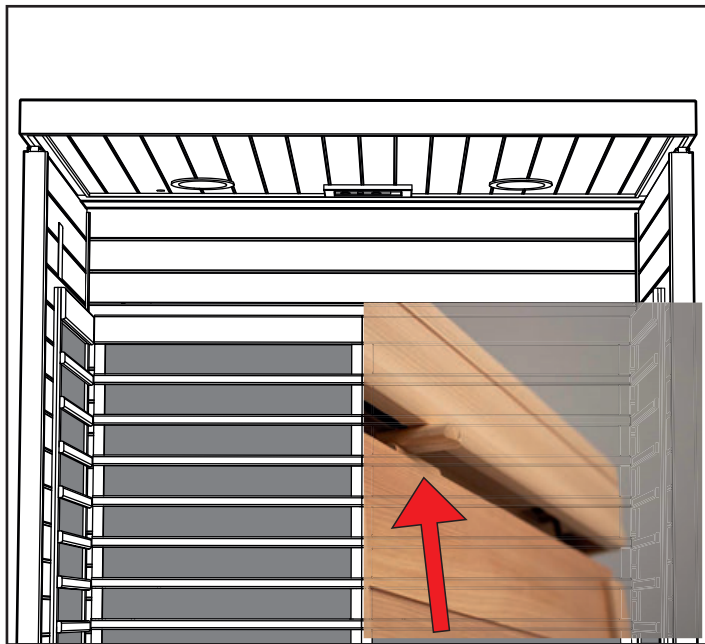

- När takpanelen har passats in direkt ovanför väggpanelerna sätter du in kabelnäten från väggpanelerna i hålen i takpanelen.



Obs! Placera snabbkopplingarna ovanpå vänster och höger väggpanel på det sätt som visas ovan.

Främre vägg (låda nr 2):

- Börja med dörren och glaspanelen och gå till skåran på golvpanelen.
- Placera den främre väggpanelen i skåran på golvpanelen.
- En person håller i dörren och glaspanelen, medan den andra personen hämtar den sista glaspanelen.
- Öppna dörren för att skapa bättre arbetsutrymme när den främre vänstra glasdelen placeras.

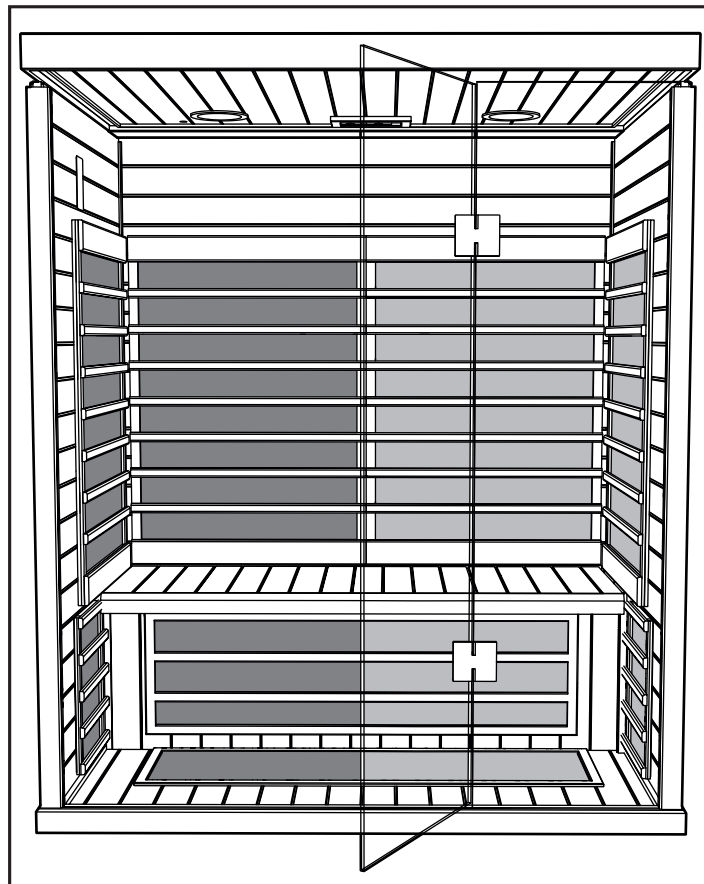

Obs! Håll fast dörren så att den inte faller och går sönder när den främre väggpanelen sätts på plats. Det kan vara praktiskt att använda knäet för att hjälpa till att trycka in den främre väggpanelen när den sänks ned på plats.

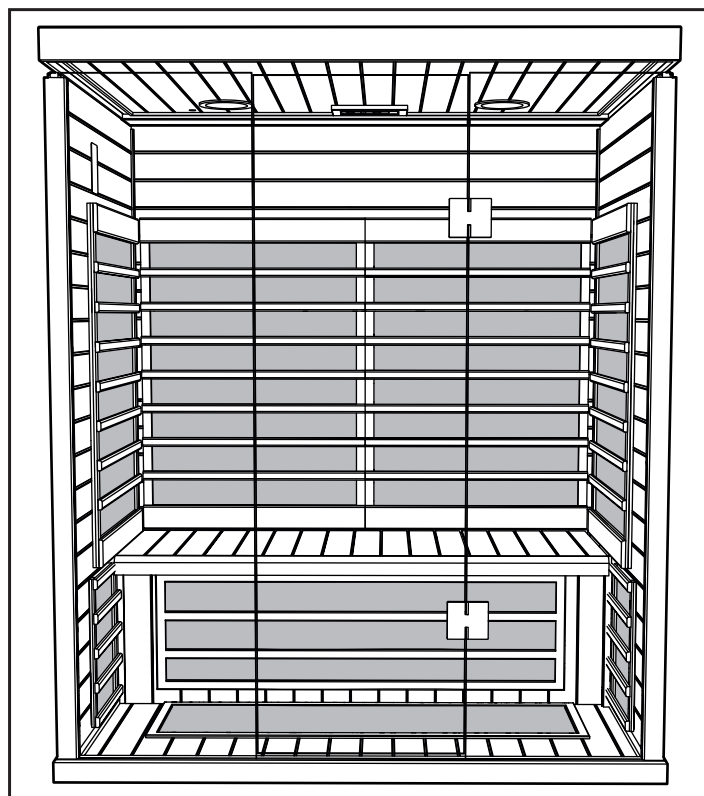

- Sänk ned takpanelen. Se till att inga kablar hamnar i kläm under takpanelen.
- Vrid takets träsnabbkopplingar så att taket låses på plats.

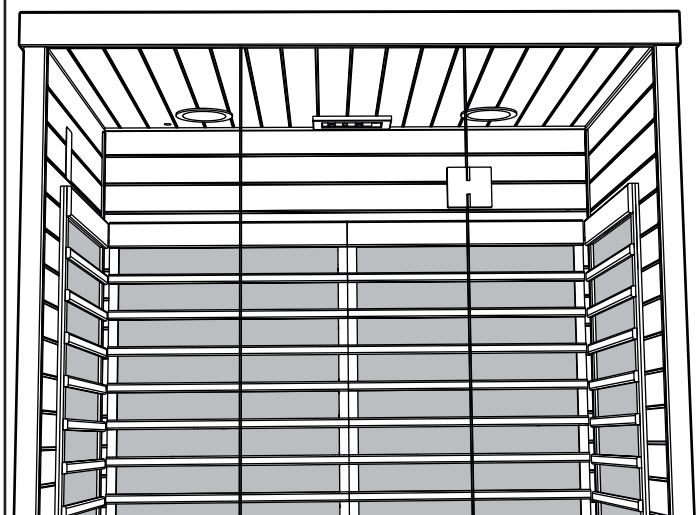
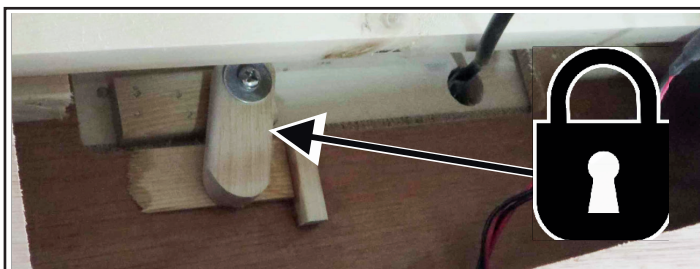

Elektriska anslutningar i taket

Elektriska anslutningar (inuti takpanelen, baktill höger hörn):

- Öppna alla luckor på taket för att hitta nödvändiga elektriska kontakter.
- Ta fram kontakterna och anslut dem enligt märkningen på kabelnätet.
- Anslut ledning nr 4 från kabelnätet på den bakre väggen till takets ledning nr 4.
- Anslut ledning nr 5 från kabelnätet på den bakre väggen till takets ledning nr 5.
- Anslut ledning nr 6 från kabelnätet på den bakre väggen till takets ledning nr 6.



Elektriska anslutningar (inuti takpanelen, framtill vänster hörn):

- Nära pekskärmens kabelnät i taket ansluter du ledning nr 3 för vänster vägg till takets ledning nr 3.
- Anslut ledning nr 7 för vänster vägg till takets ledning nr 7.
- Anslut ledning F för vänster vägg till takets ledning F.
- Anslut ledning E för vänster vägg till takets ledning E.



Elektriska anslutningar (inuti takpanelen, baktill vänster hörn – visas ej i bild):

- Anslut ledning nr 7 för höger vägg till takets nr 7 för kantbelysning.

Elektriska anslutningar (inuti taket, framtill höger hörn):

- Anslut ledning nr 7 för höger vägg till takets nr 7 för kantbelysning.



Basturum 230 volt växelström elkabel:

- Anslut basturummets elkabel till vägguttaget för 10 A.

Obs! Det är viktigt att bastun kopplas in i ett reserverat eluttag med lämplig klassificering. Om bastun kopplas in på en delad krets kan det leda till sämre prestanda, att kretsbrytaren löser ut eller överhettning av kretsen.

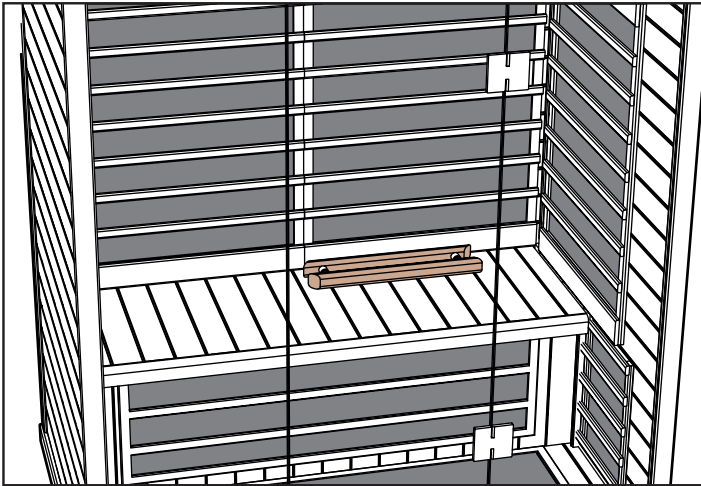

Använda den infraröda bastun:

Undvik att äta stora måltider och dricka större mängder alkohol innan bastun används.

Rök inte, drick inte alkohol och motionera aldrig i bastun.

Om du går på mediciner eller är under läkarvård bör du rådfråga läkare innan du använder bastun. Se varningsskyltarna om bastuanvändning som finns inuti bastun.

Innan du börjar basta, helst innan du använder bastun, är det bra att duscha varmt utan att torka dig.

OBS! Undvik att sitta i bastun med våta badkläder, använd en torr handduk för att skydda sitsen mot väta.

Kläder är valfritt. Om kläder används bör de ha lös passform. Du kan välja att sitta eller ligga på en ren och mjuk handduk.

Ställ in önskad tid och temperatur.

Bastun avger rätt våglängd för att absorberas av kroppen inom 10–15 minuters användning. Det är inte nödvändigt att vänta tills bastun har uppnått maximal temperatur, eftersom absorberingen av våglängden är densamma oavsett om bastun håller på att värmas upp eller har nått den inställda temperaturen.

Sätt dig i bastun och koppla av, lyssna gärna på musik. Se ovanstående anvisningar för färgterapisystemet.

Sitt eller ligg på bänken. Stäng dörren och öppna den inre takventilen så att frisk luft kan cirkulera.

Stanna kvar i bastun tillräckligt länge för att du ska bli varm och börja svettas lätt. Detta sker normalt inom 10–15 minuter. Detta varierar mellan olika personer och vad de finner behagligt. Sitt inte för länge i bastun!

Drick gott om kallt vatten eller en uppfriskande hälsosam dryck när du använder bastun.

Gå ut ur bastun och svalka dig. Duscha eller bada, om möjligt, för att kyla av dig och rengöra huden.

Det tar ungefär lika lång tid att bli sval som du tillbringade i bastun.

Gå in i bastun igen för ytterligare en sittning på 10–15 minuter.

Fortsätt denna process med att växla mellan att använda bastun och svalka dig i 3 till 4 omgångar.

Tiden i bastun och tiden för avsvalkning varierar och beror på personen.

Efter den sista sittningen i bastun stänger du av bastun när du lämnar den, om timern fortfarande är igång.

Öppna dörren och rengör bastuns väggar, bänken och golvet med en fuktig, ren och mjuk trasa.

Ta till sist en dusch eller ett bad för att svalka dig. Koppla av med den särskilda känslan efter ett bastubad och ät gärna något hälsosamt tillsammans med en kall dryck.

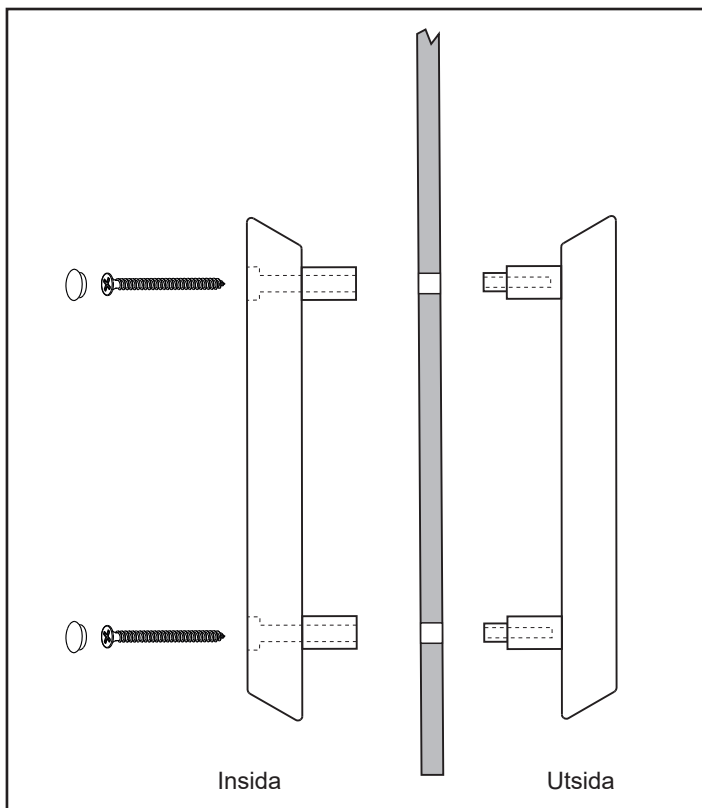

Underhåll/allmän rengöring

Tips:

ANVÄND INTE: Alkohol eller starka rengöringsmedel

Obs! En del kemikalier kan skada den blanka ytan och träytorna.



- Insida: Svett och smuts kan absorberas av träet och regelbunden rengöring är därför nödvändig. Det räcker vanligtvis att skrubba bänkar, ryggstöd, golvbrädor och väggar med en styv borste och ett mildt rengöringsmedel. Försiktig slipning är ett annat alternativ för att rengöra ytorna på insidan.
- Utsida: Använd en fuktig trasa med mildt rengöringsmedel blandat med varmt vatten.

Handhavande av IR2 Control:**Instruktioner för handhavande**

Temperaturens standardinställning är förinställd på 65 °C, tiden är angiven till 60 minuter. Dessa inställningar kan justeras enligt nedan. Alla ändringar blir ihågkomna av rummet inför nästa gång du bastar. Om rummet utsätts för tillfälligt strömavbrott återgår inställningarna till fabriksvärdena.

STARTA IR2

Tryck en gång på  startikonen.



Standardinställningen innebär att alla värmare är aktiva. Du kan sätta igång/stänga av värmarna genom att trycka  (golv),  (framsida) och/eller  (bänk). Väggvärmarna är alltid på när startknappen aktiveras.

STÄLLA IN TIDEN OCH TEMPERATUREN

För att ange tidslängden i bastun, tryck på  ikonen och sedan "+" eller "-" ikonerna för att öka eller minska den angivna tiden. Maximal tid är 60 minuter.

För att ange temperaturen, tryck på  och sedan ikonerna "+" eller "-" för att öka eller minska den angivna temperaturen. Den lägsta temperaturen är 25 °C och den högsta temperaturen är 65 °C.

Instruktioner för belysningen

Tryck på  ikonen för att bläddra igenom belysningsalternativen. Håll inne  ikonen i 3 sekunder för att stänga av belysningen. Belysningen stängs av automatiskt tio sekunder efter att bastubadet är slut.

- Färgföljd – vit – röd – grön – blå – gul – aqua – lila – färgrotation – av

Välj önskad färg och ställ sedan in ljusheten. Ljusheten visas i tre sekunder. Tryck på ikonerna "+" eller "-" för att öka eller minska belysningsinställningen. Inställningsalternativen är 25, 50, 75 och 100 procents ljuseffekt.

Handhavande av ljud

Ljud på:

Tryck på  ikonen för att sätta igång eller stänga av Bluetooth systemet.

Obs! Kontrollen behöver inte vara aktiv för att ljudsystemet ska fungera.

Parkoppling

- Se din mobila enhet för information om hur du parkopplar.
- Rummets enhetsnamn är TyloHelo Audio

Handhavande

- Alla funktioner styrs av den mobila enheten
- Volymen styrs av den mobila enheten

Snabbstartsguide för SaunaLogic appen

Så parkopplar du IR2 Control med SaunaLogic appen:

Med SaunaLogic appen kan du bekvämt sätta igång/stänga av din bastu, ställa in temperaturen, aktivera Bluetooth, justera belysningen och mer från din smartphone eller surfplatta. Följ de här stegen för att parkoppla din IR2 Control till SaunaLogic appen.

OBSERVERA: BASTUVÄRMAREN OCH IR2 CONTROL MÅSTE VARA INSTALLERADE OCH IGÅNG FÖRE PARKOPPLING MED SAUNALOGIC-APPEN.

1. Ladda ner SaunaLogic appen och installera den på din smartphone eller surfplatta genom att skanna QR koden nedan eller söka på "SaunaLogic" i relevant appbutik.



2. Registrera ett nytt konto: När du startar SaunaLogic appen första gången får du välja att registrera dig eller logga in på ett befintligt konto. Du behöver välja Registrera och följa anvisningarna för att fullfölja registreringen. En giltig e-postadress eller ett giltigt mobilnummer krävs för att registreringsprocessen ska kunna utföras.

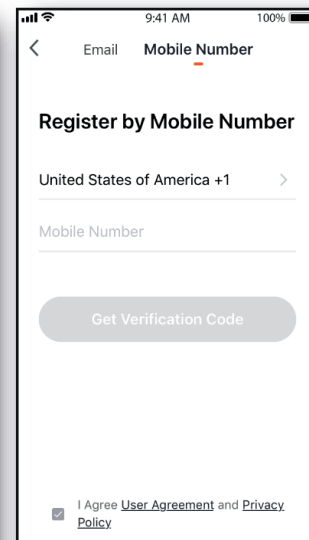
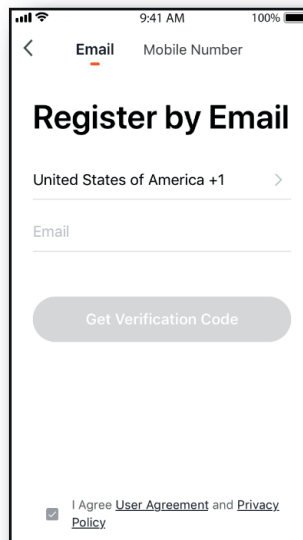
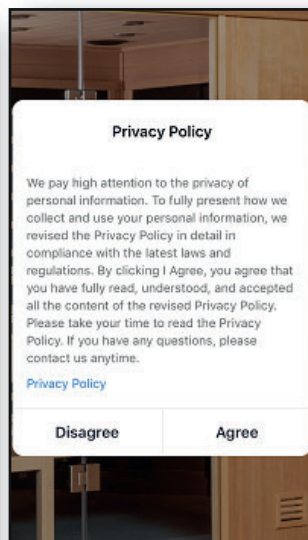

3. Logga in på ditt konto: När du fullföljt registreringen kan du logga in med uppgifterna du angav tidigare.

OBSERVERA: INNAN DU GÅR VIDARE TILL NÄSTA STEG (Lägga till enhet) MÅSTE DU SÄKERSTÄLLA ATT TELEFONEN ELLER SURFPLATTAN DU TÄNKER ANVÄNDA FÖR ATT PARKOPPLA IR2 CONTROL OCH SAUNALOGIC APPEN ÄR ANSLUTEN TILL ETT WIFI NÄTVERK SOM ÄR KONFIGURERAT FÖR 2,4GHz OCH TILLHANDAHÅLLER EN STARK SIGNAL DÄR IR2 CONTROL BEFINNER SIG.

4. Lägga till enhet: När du är på SaunaLogic appens hemskärm, tryck på "Lägg till enhet" eller plustecknet (+) längst upp till höger för att lägga till en enhet.

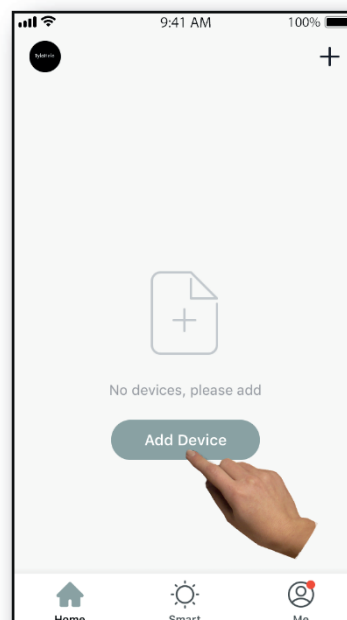

12

5. Välj bastu: På skärmen "Lägg till manuellt" i SaunaLogic appen, tryck på ikonen med namnet "Bastu".

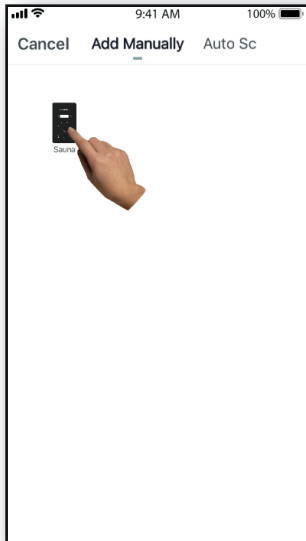

6. Sätt SaunaLogic 2-kontrollen i parkopplingsläge genom att trycka på Bluetooth-knappen till "con" syns på kontrollens display. Tryck på Bluetooth-knappen igen och släpp när du hör en signal. Efter det, tryck på knappen "Bekräfta att Con är kontroll" i SaunaLogic-appen.

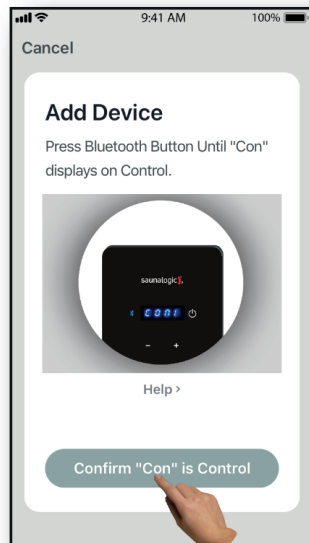

IR2 control

Sauna Logic-appen

7. Anslut till ditt önskade Wi-Fi nätverk, ange ditt lösenord och tryck sedan på knappen "Bekräfta".

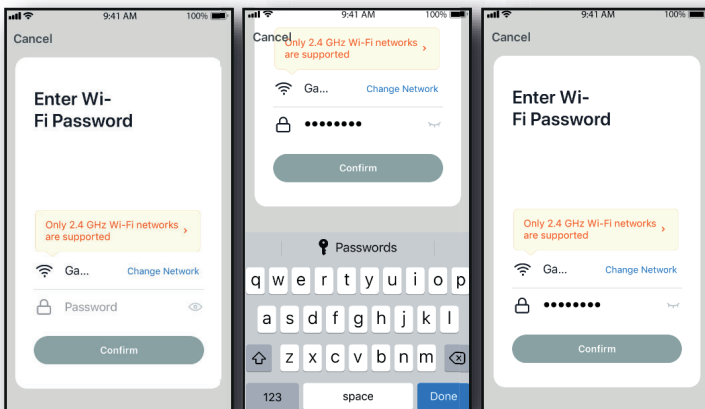

8. Anslut din mobiltelefon till IR2 Control:s hotspot som identifieras i SaunaLogic appen.

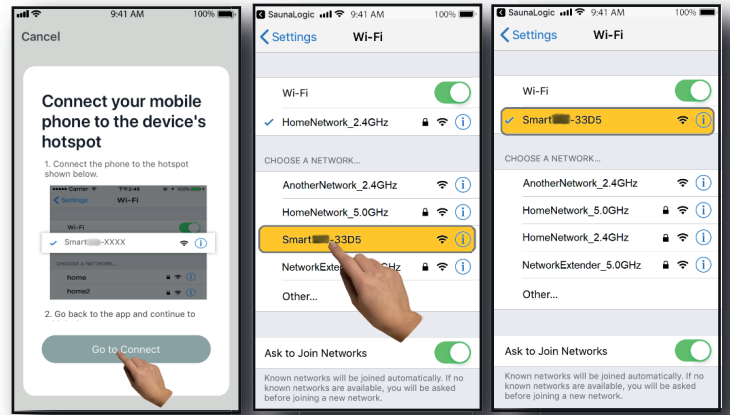

9. När du har valt och anslutit till IR2 Control:s hotspot, tryck på "SaunaLogic" högst upp till vänster på skärmen för att återgå till SaunaLogic appen och fortsätta parkopplingsprocessen.

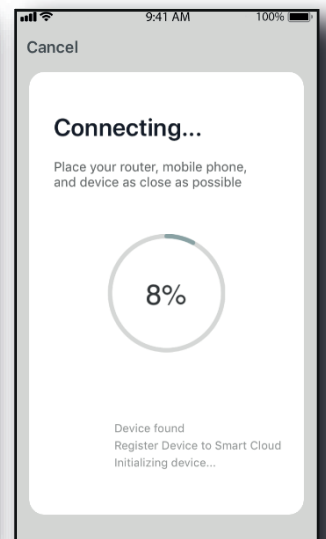

10. Om du får meddelandet "Nätverk otillgängligt, vänligen kontrollera nätverk", så innebär detta att anslutningen har misslyckats. Tryck på "OK" och upprepa steg 6 – 9.

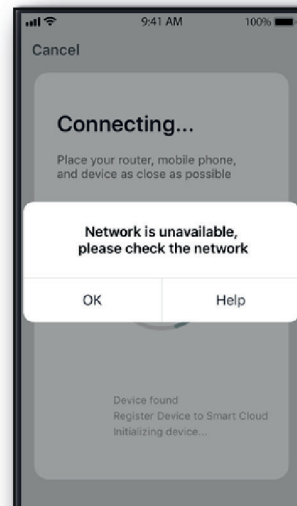

11. Om du får meddelandet "Enheten svarar inte Försök igen", så innebär detta att anslutningen har misslyckats. Du kanske måste försätta IR2 Control i parkopplingsläge igen och upprepa steg 6 – 9.

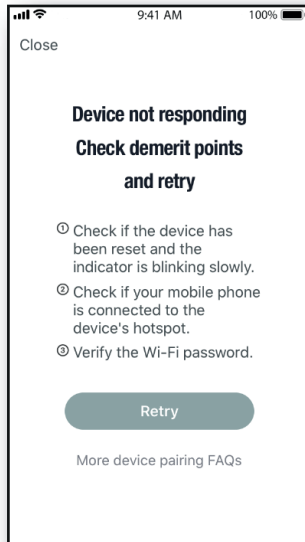

12. När din IR2 Control är ansluten till SaunaLogic appen ser du en skärm med meddelandet "Enheten är ansluten" (Bild A) och möjligheten att redigera namnet på din IR2 Control.

Du kan behålla originalnamnet eller ge den ett nytt namn som du själv väljer. Tänk på att du i så fall bör välja ett enkelt namn så att det i händelse av konfigurering med Alexa, Google Assistent eller Siri blir lättare för den smarta assistenten att förstå dig när du försöker styra IR2 Control med röstkommandon.

- Tryck på "Färdig" om du bestämmer dig för att behålla originalnamnet.
- Tryck på  ikonen om du bestämmer dig för att ändra enhetens namn. Ett tangentbord dyker upp på skärmen så att du kan redigera enhetens namn (Bild B).
- Tryck "Spara" när du är nöjd med namnändringen och tryck sedan på "Färdig".



Bild A



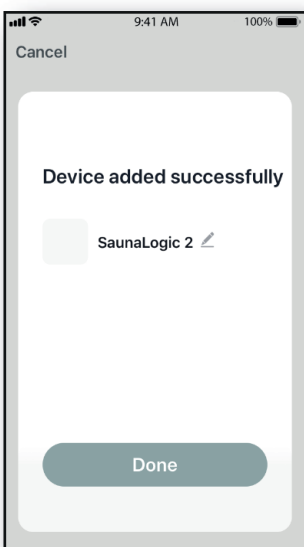

Bild B

13. Nu ska du kunna styra din IR2 Control med SaunaLogic appen. Tryck på  knappen på kontrollskärmen i SaunaLogic appen för att sätta igång din bastu och få tillgång till kontrollfunktionerna.

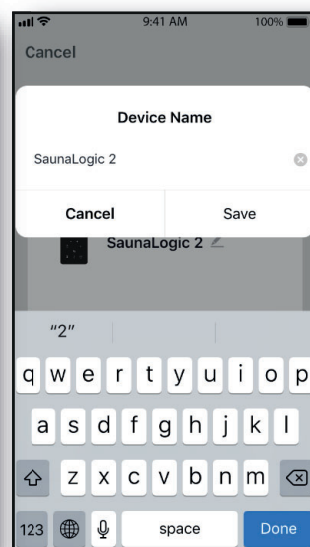

AV

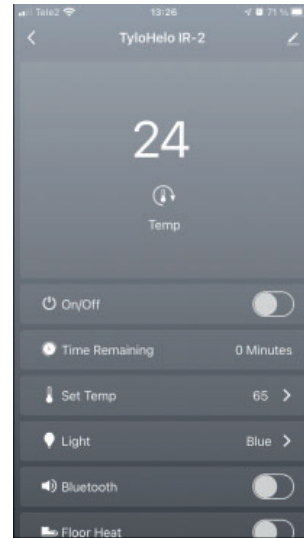
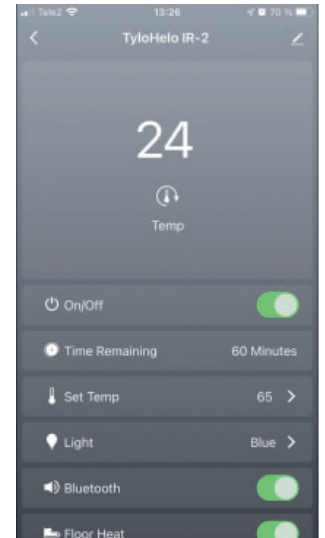

PÅ

OBS! BASTUN KAN ÄVEN STÄNGAS PÅ/AV FRÅN HEMSKÄRMEN GENOM ATT TRYCKA PÅ  KNAPPEN BREDVID IKONEN FÖR IR2 CONTROL (SE NEDAN).

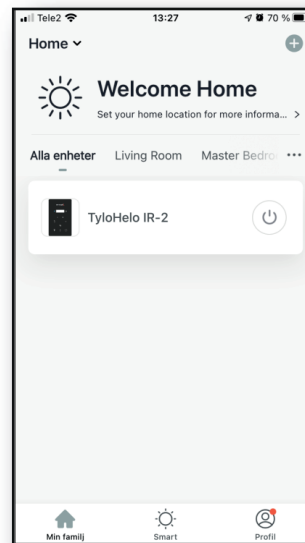

AV

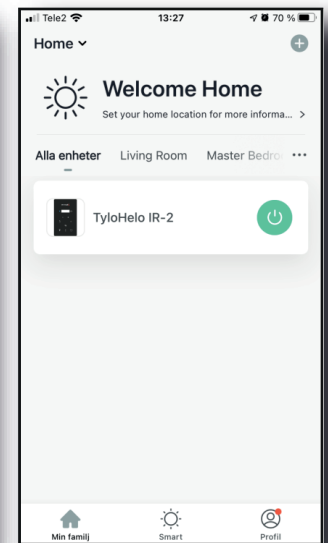

PÅ

OBSERVERA: ENDAST EN TELEFON KAN OCH BEHÖVER BLI PARKOPPLAD. ALLA ANDRA ANVÄNDARE MÅSTE BLI DEL AV SAMMA "FAMILJ". DEN PARKOPPLADE TELEFONEN ÄR ADMINISTRATÖR OCH GER TILLGÅNG TILL "FAMILJEN" SOM SKAPATS FÖR ALLA ÖVRIGA ANVÄNDARE GENOM ATT GODKÄNNA DERAS KONTO (ALLA ANVÄNDARE MÅSTE SKAPA ETT KONTO, SE STEG 2)

Felsökning:

- Det går inte att hitta hotspot SMARTxxx (steg 8):
 - Se till att du är ansluten till ett 2,4 GHz Wi-Fi-nätverk.
 - Detta kan också hända efter att parkoppling har gjorts flera gånger. Försök att rensa minnet genom att koppla ur rummet från vägguttaget. Vänta i 60 sekunder och anslut sedan igen. Försök sedan från steg 6 igen.

Table of contents

Precautions before Use15
 Pre-assembly Information:15
 Electrical Requirements:15
 Sauna Assembly Instructions15
 Electrical Connections under bench18
 Electrical Connections inside the Ceiling21
 How to Use Infrared Sauna:.....22
 Tips & Troubleshooting:23
 Wiring diagram:23
 IR2 Control Operation24
 Operating Instructions for Lighting24
 Audio operation24
 SaunaLogic App Quick Start Guide25

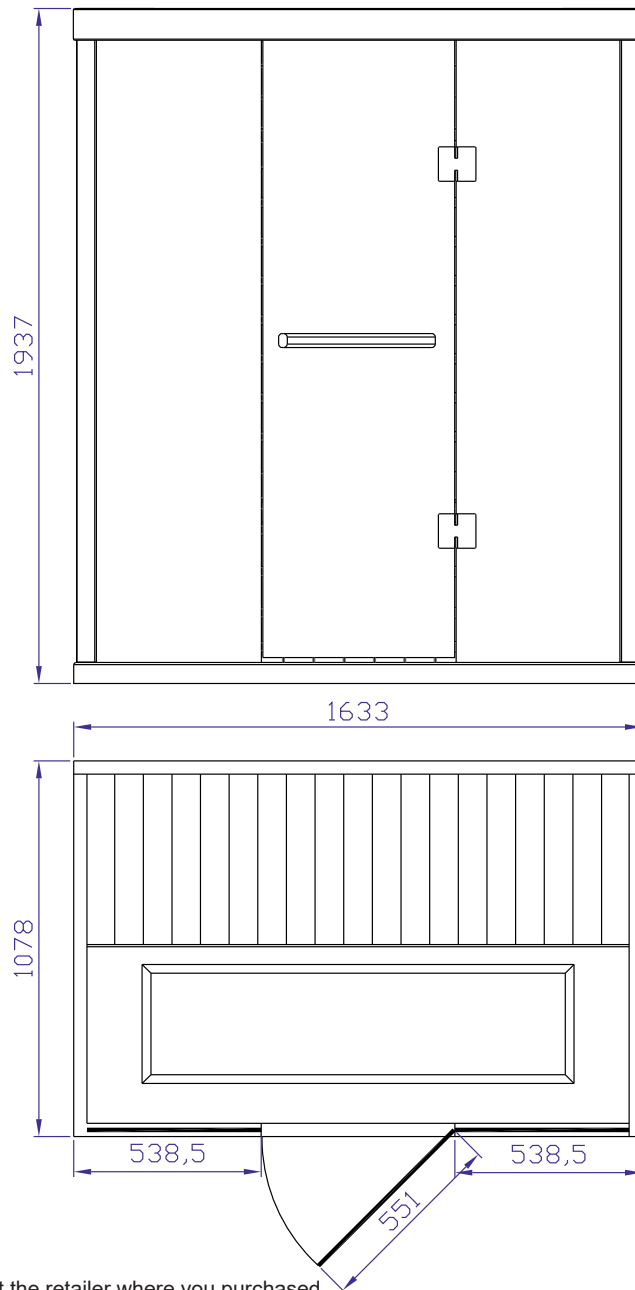

Please keep these instructions!
 In the event of problems, please contact the retailer where you purchased the equipment.
 © This publication may not be reproduced, in part or in whole, without the written permission of Tylö. Tylö reserves the right to make changes to materials, construction and design.

Precautions before Use

Note: Room must be installed on flat, level surface.

- Proper Electrical Grounding is Required
- Electrical Receptacles not Allowed in the Room
- Do not Apply Water to any Heating Element
- Do not Add a Locking or Latching System to the Door
- Do not Block Ventilation Openings
- Children Must be Supervised at all Times in the Sauna

Electrical Caution – Do not plug the room power cord into an electrical outlet until Room Assembly is completed!

a. Warning (Human Limitations):

Prolonged Exposure at Elevated Temperatures May Cause Hyperthermia (Body Temperature is Several Degrees Above 37°C (98.6F))

Hyperthermia Symptoms include: Dizziness, Lethargy, Drowsiness, and Fainting.

Hyperthermia can cause:

- Fetal Damage in Pregnant Women
- Physical In-Ability to Exit the Room
- Loss of Consciousness

Notice - Use of Alcohol or Drugs Increases the Risk of Fatal Hyperthermia

If You Have any Health Problems or Health Conditions, Consult Your Physician Prior to Sauna Use, Discontinue Use if Nervousness, Tremor, Headache, Feeling of Sickness or Nausea Occurs.

b. Warning (Fire Hazards):

Do Not Use the Sauna Room for Drying Cloths, Bathing Suits, Etc.

Do Not Hang Towels or Other Objects on Heater Grills.

Never Operate this Sauna Room if it Has a Damaged Cord or Plug.

Pre-assembly Information:

- Two (2) adults are required for the assembly and installation of the room.
- Assembly Tools: Phillips Screw Driver
- Boxes are labeled in the order of room assembly
- Note: Front wall glass assembly is heavy and fragile.

Box #1: Floor, Ceiling, Bench Skirt, Bench, Manual & Door Handle Set

Box #2: Left & Right Walls

Box #3: Front & Back Walls

Electrical Requirements:

The IR Sauna Room is designed for a 230 Volt AC / 10 Amp Circuit Breaker!

A 230 Volt AC (dedicated) circuit is recommended to avoid unnecessary tripping of the breaker.

Record your model number and serial number in the event you should need to contact your dealer or technical support.



Serial number _____

Model number _____

Dealer name _____

Sauna Assembly Instructions

Floor Panel (Box #1):

- Locate the Floor Panel on a level surface 8-15 cm (3-6 inches) from wall and no more than 150 cm (5 ft) from 230 Volt AC / 10 amp dedicated receptacle.
- Position the Floor panel so that the Ceramic tiles / IR Floor Heaters are to the front of the room

Note: place the Ceiling, Bench Skirt and Bench to the side until the appropriate steps.

Note: place the power cord on the ground to the side of the floor; be sure that all wires and connectors on the sauna floor are clear of the slots.

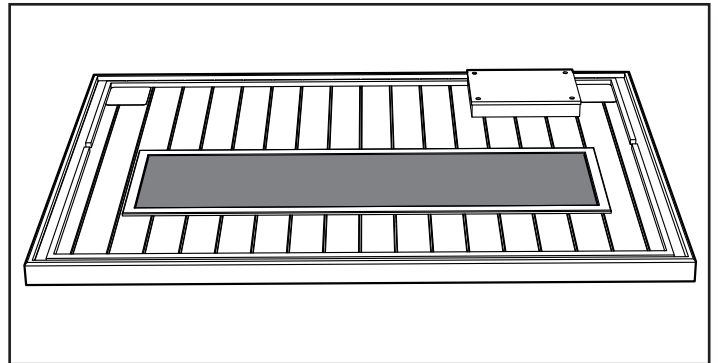

Note – Do NOT Plug the Sauna Room 230 VAC Power Cord into the Outlet Yet!

Back Wall (Box #3):

Note: after opening the box 3 -- store Front Wall panel until that step of the assembly process.

Be sure to control the door from opening when moving the Front Wall Panel to prevent breakage.

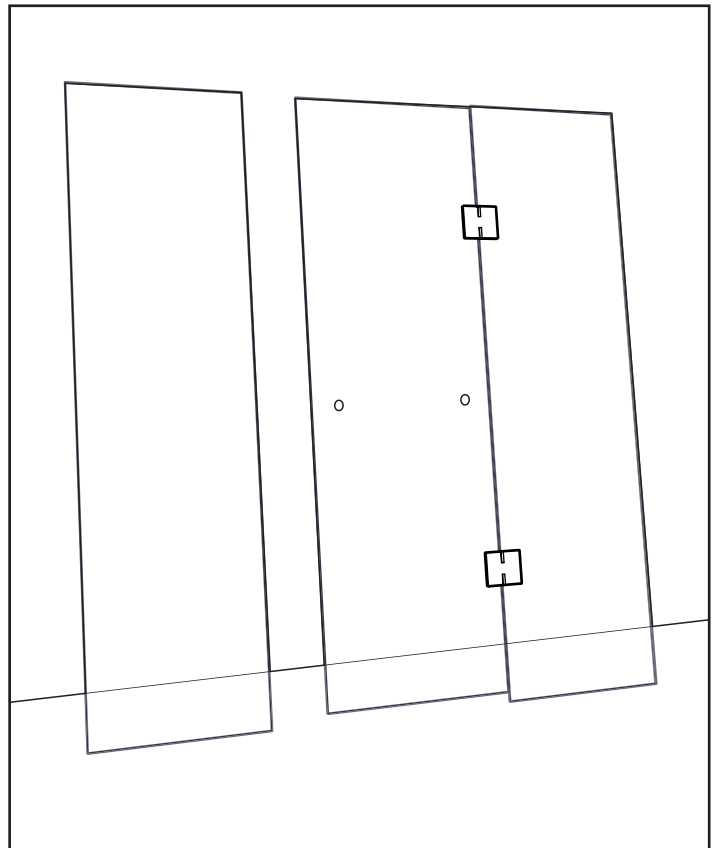

16

- Place Back Wall panel into the back slot of the Floor Panel.
- Back Wall panel must be held in place until the Right Wall panel is added.

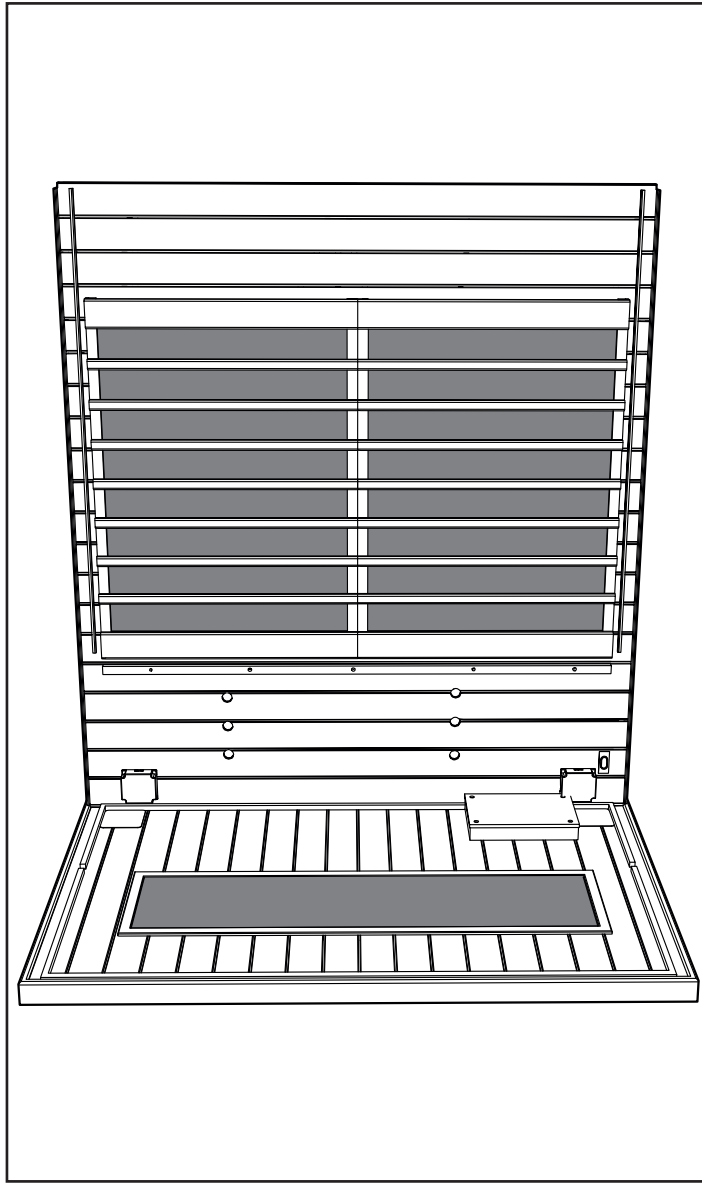

Right Wall (Box #2):

- Place Right Wall section into the right slot of the Floor Panel
- Attach Back Wall to the Right Wall by lifting up the Right wall sliding into the corner interlock brackets.

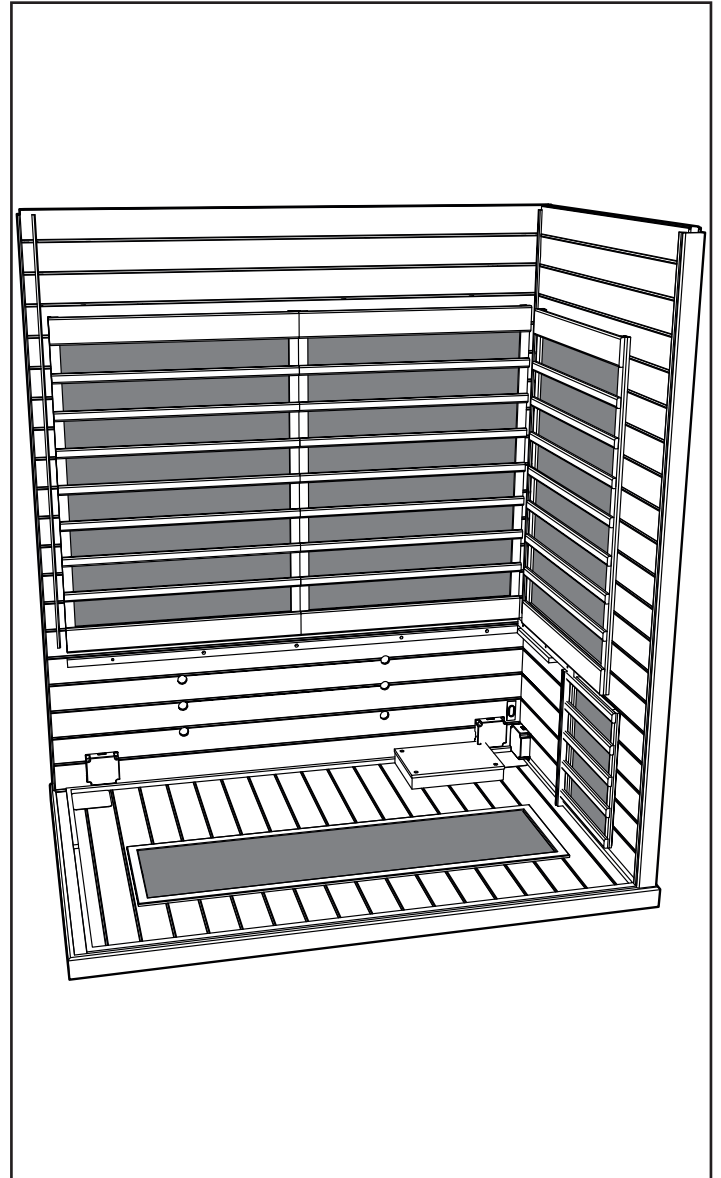

Left Wall (Box #2):

- Place Left Wall section into the left slot of the Floor Panel
- Attach the Back Wall to the Left Wall by lifting up the left wall sliding into the corner interlock brackets.

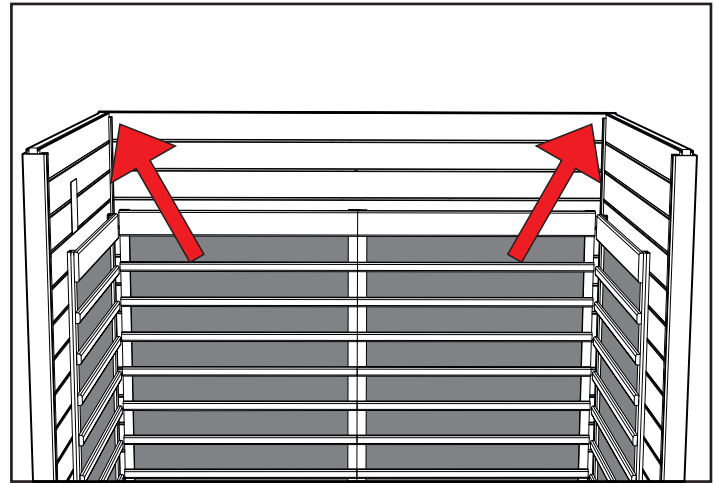
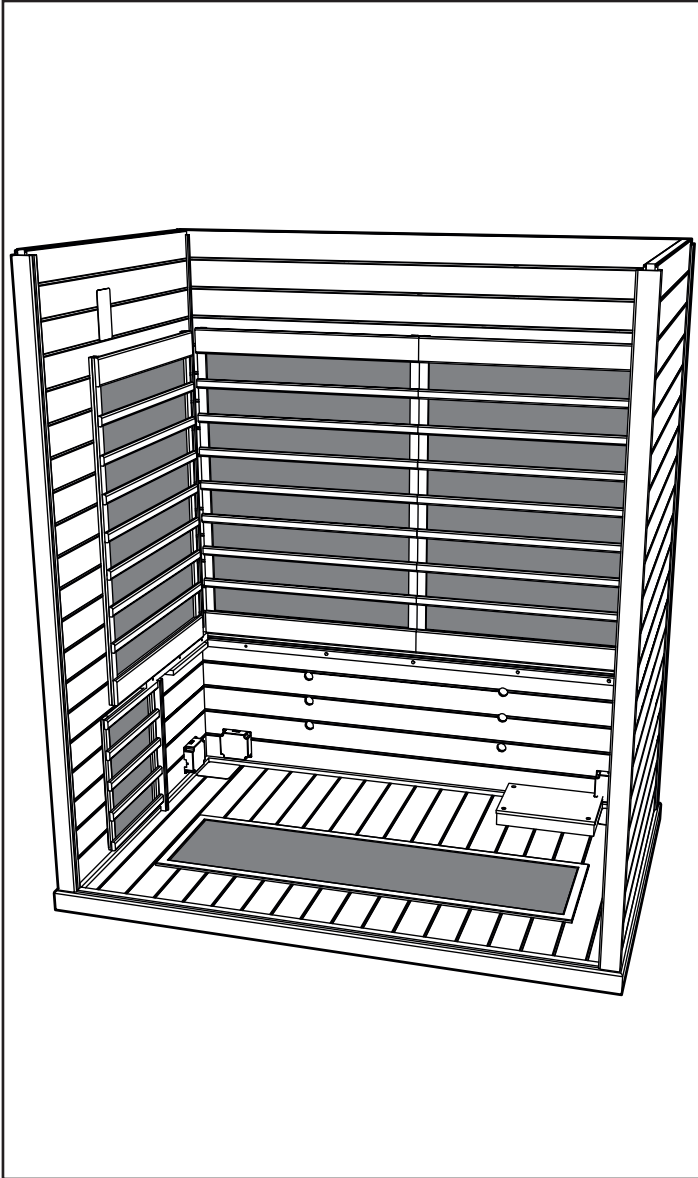

Note: When wall panels are connected in place properly the corners will be flat on top, notice the illustration above.

Bench Skirt (Box #1):

- Insert the Bench Skirt in between the Right Wall and the Left Wall panels tracks.
- Slide Bench Skirt all the way to the floor. Do not pinch any wires under the skirt.
- Latch the buckles securing the floor to the Bench Skirt. Do not latch the buckles for the left and right wall panel at this time.

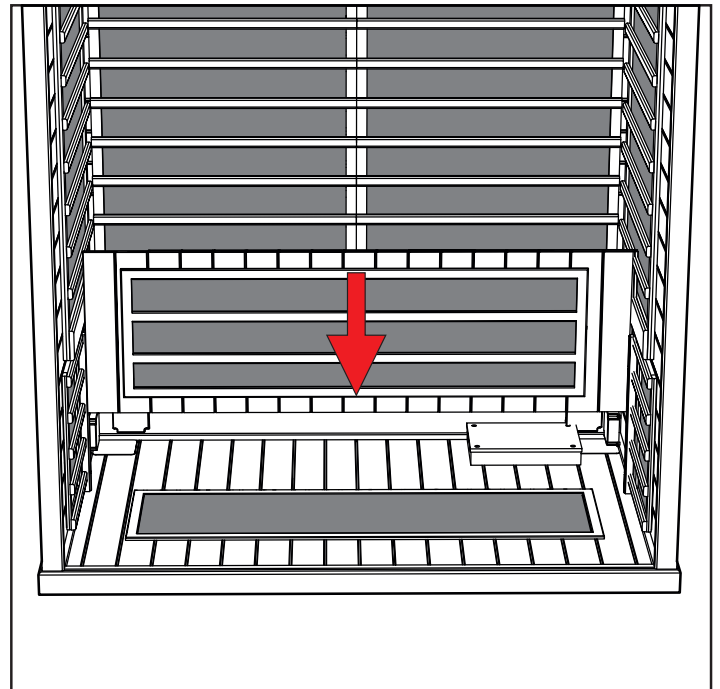

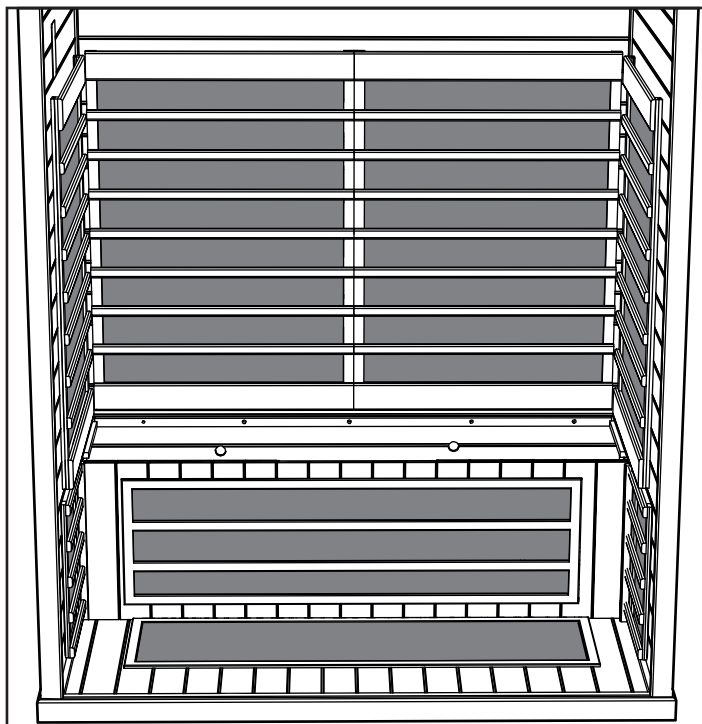

Bench Top (Box #1):

- Slide the Bench seat down against the back wall with Power Junction Box facing you.
- Tilt the Bench against the Back Wall so it will remain standing.

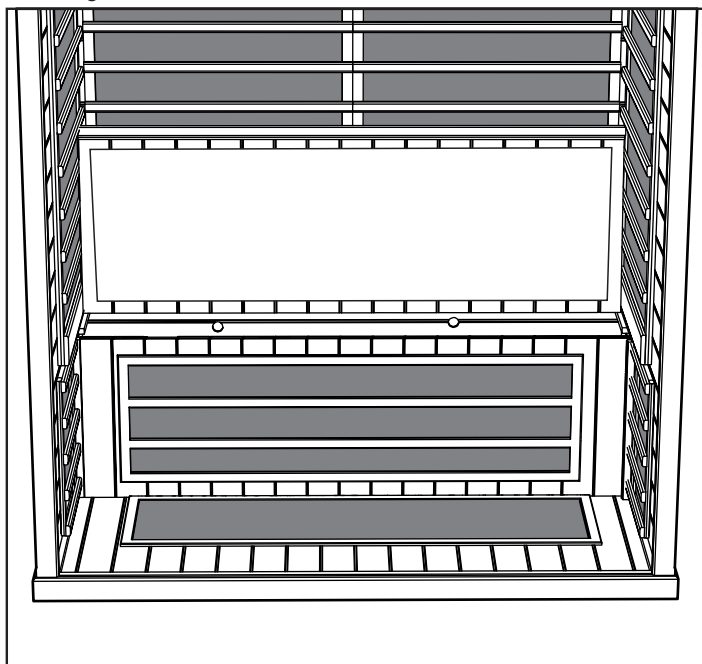

Electrical Connections under bench

Electrical Connections (under bench - right side):

- Connect wire #4 from distribution plate to #4 from Back Wall harness.
- Connect wire #5 from the distribution plate to #5 from the Back Wall harness.
- Connect wire R1 from the distribution plate to R1 from the Right Wall junction box.

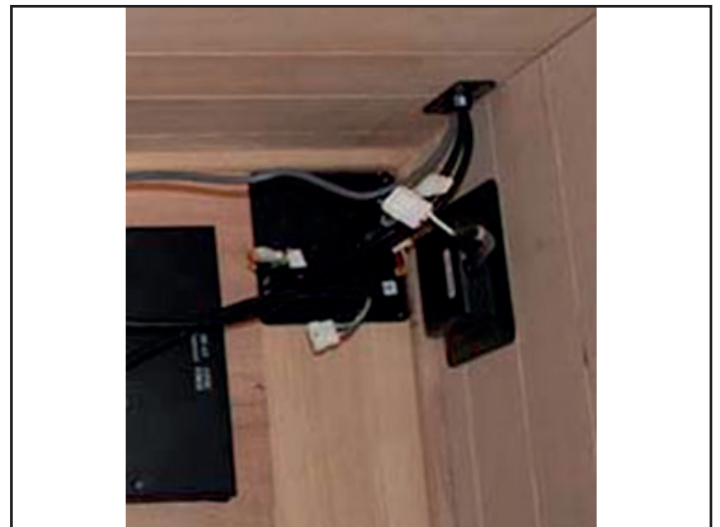

- Connect wire S3 from the distribution plate to S3 from the Bench Skirt.
- Connect wire #6 from the Back Wall harness to the Bench Top wire #6.
- Connect wire S1 from the distribution plate to the Bench Top wire S1.



Electrical Connections (under bench - left side):

- Connect wire L1 from the distribution plate to L1 from the Left Wall panel.
- Connect wire B1 from the distribution plate to B1 from the Back Wall panel.



- View of the finished connections.



- Locate the electrical switch on the black Master Control Box and ensure the switch is on.

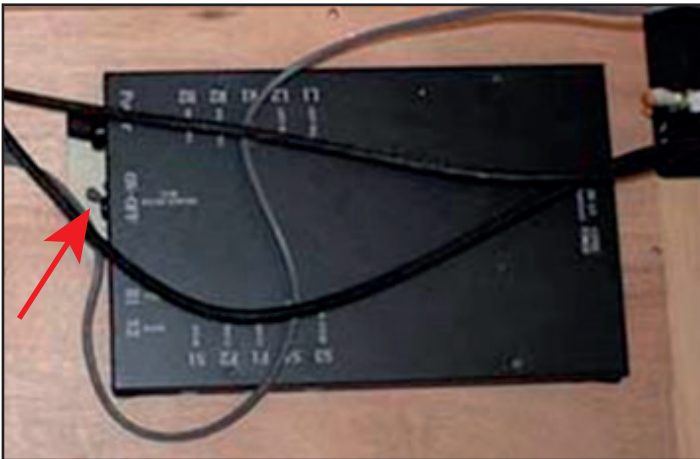

- Use the buckles to latch the skirt to the left and right side walls.



- Bench top can now be fit into place. Bench must tuck under the back heater guard and then push all the way to the back wall.
- The Bench Top should fit down flush from front to back. It may be necessary to use the openings on the bench skirt to apply pressure either forward or rearward on the skirt to allow bench to drop into place.

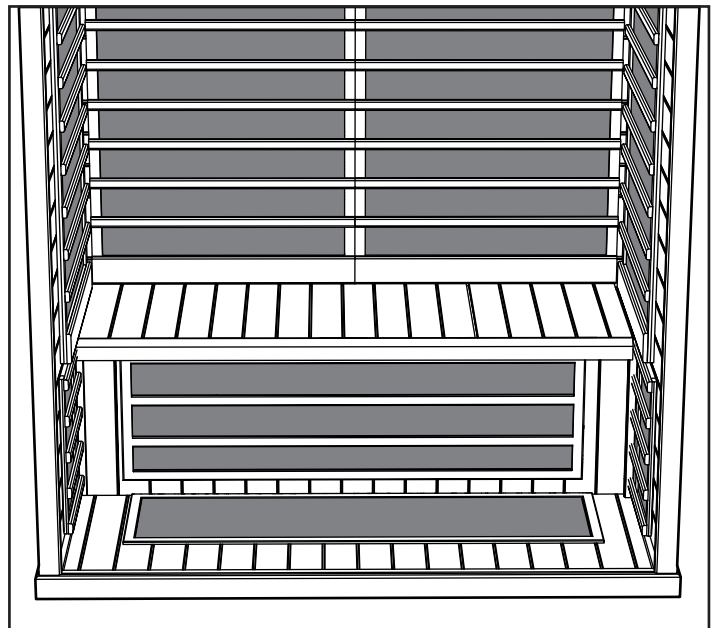

Ceiling (Box #1):

- The ceiling can now be set in place.

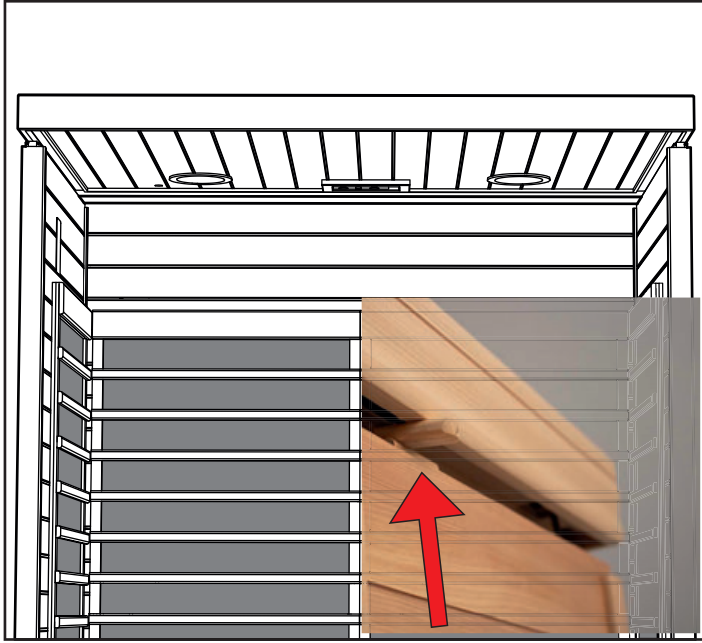

- Once the Ceiling panel is lined up directly above the Wall panels; insert the wires harnesses from the wall panels into the holes in the Ceiling panel.



Note: Position the cam locks on the top of the Left & Right Wall panels as shown above.

Front Wall (Box #2):

- Start with the door and glass panel piece and move to the Floor panel slot.
- Place the Front Wall panel into the Floor panel slot.
- Have one person hold the door and glass panel, while another brings the last glass panel.
- While the left front glass piece is positioned, open the door to allow more work space.

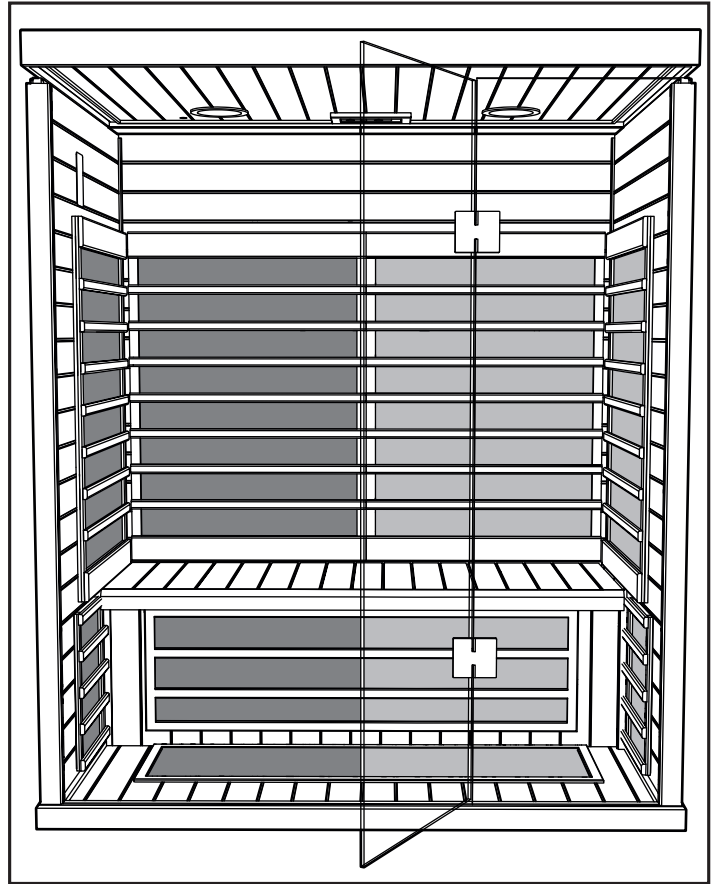

Note: Secure the door from falling open and breaking while setting the Front Wall panel. It may be helpful to use your knee to help push in the Front Wall panel while lowering into place.

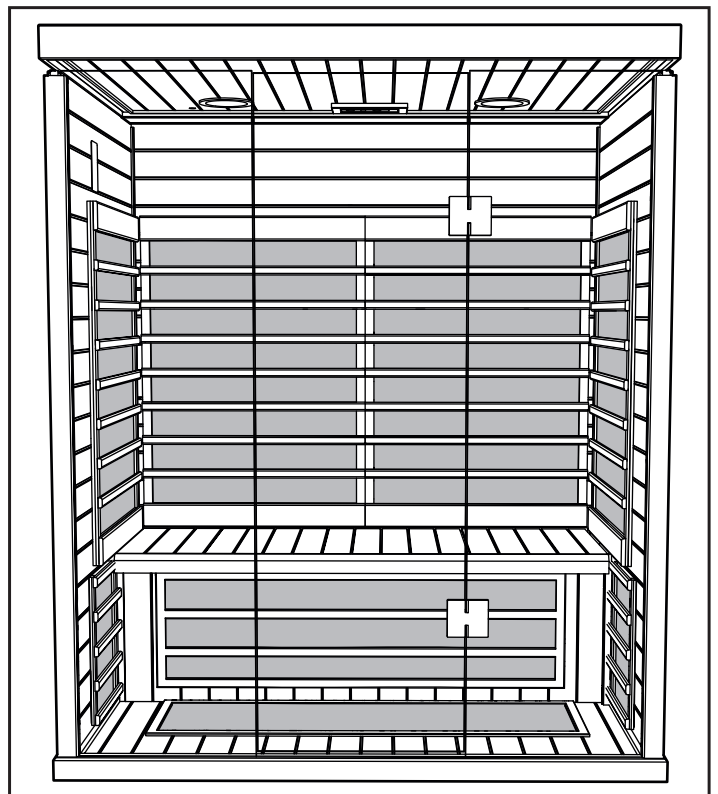

- Lower the Ceiling panel. *Be sure not to pinch any wires under the Ceiling panel.*
- Turn the wood ceiling cam locks to lock the ceiling into place.

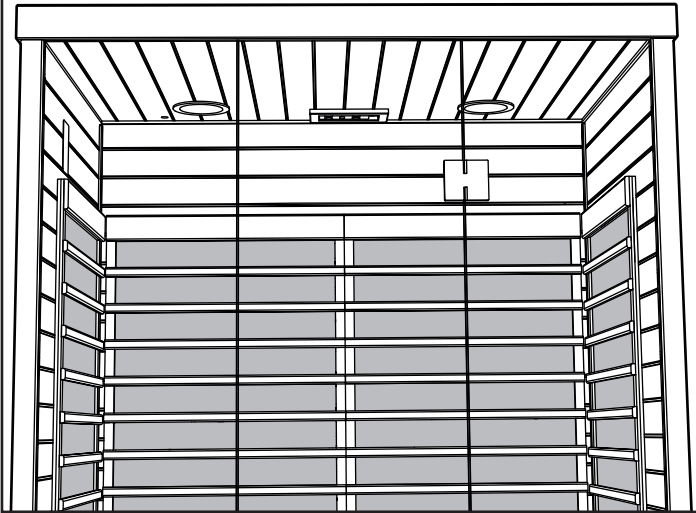
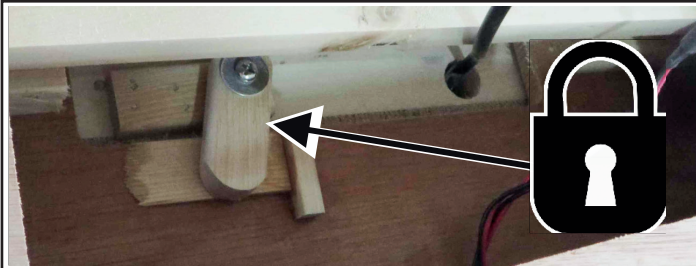

Electrical Connections inside the Ceiling

Electrical Connections (inside the Ceiling panel-back right corner):

- Open all hatch doors on the ceiling to locate the necessary electrical plugs.
- Access the connectors and connect them according to the labels on the harness.
- Connect wire #4 from the Back Wall harness to the Ceiling wire #4.
- Connect wire #5 from the Back Wall harness to the Ceiling wire #5.
- Connect wire #6 from the Back Wall harness to the Ceiling wire #6.



Electrical Connections (inside Ceiling-Left front corner):

- Near the Touch Screen harness in Ceiling connect Left Wall wire #3 to Ceiling wire #3.
- Connect Left Wall wire #7 to the Ceiling wire #7.
- Connect Left Wall wire F to Ceiling wire F.
- Connect Left Wall wire E to Ceiling wire E.



Electrical Connections (inside Ceiling-Left rear corner-not pictured):

- Connect the Left Wall wire #7 to ceiling wire #7.

Electrical Connections (inside the Ceiling-Right front corner):

- Connect the Right wall wire #7 to Ceiling #7 for valance lights.



Sauna Room 230 Volt AC Power Cord:

- Plug the Sauna room power cord into the 10 amp wall receptacle.

Note: It is important that the sauna be plugged into a dedicated outlet of the correct rating. Plugging your sauna into a shared circuit through can cause poor performance, circuit breaker tripping, or overheating of the circuit.

Door handles:

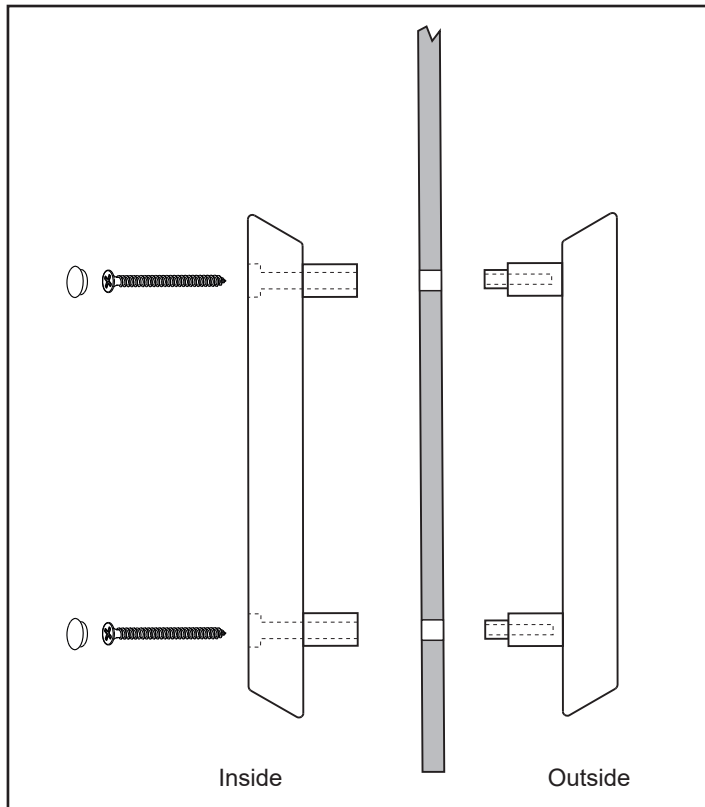
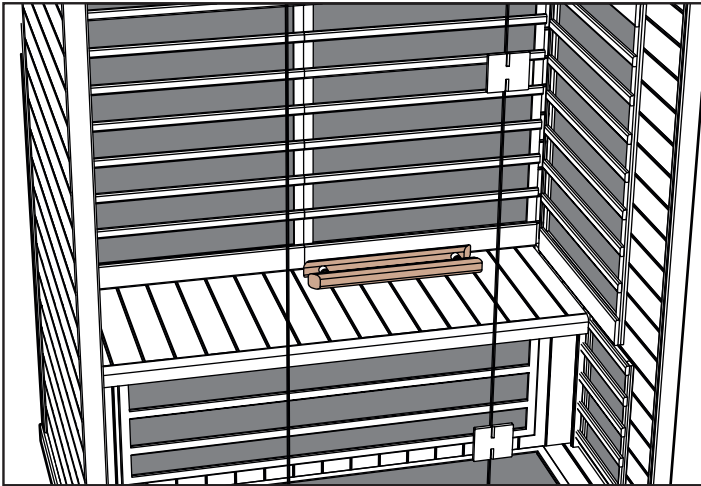

How to Use Infrared Sauna:

Avoid eating large meals and excessive alcohol intake before using Sauna.

Never smoke or drink alcohol or exercise inside of Sauna.

If you are taking any medications or under the care of a Physician, consult with them prior to Sauna usage. Refer to Sauna Usage Warning signs located inside of Sauna Room

Prior to Sauna session, if possible before using Sauna, take a warm shower without drying.

Note! Avoid using wet clothes in the sauna, use a dry towel or similar to sit on to protect the wood.

Clothing is optional or wear loose fitting clothes. You may choose to sit or lie on a clean soft towel.

Set desired time & temperature.

The Sauna is producing the correct wavelengths to be absorbed into the body within 10-15 minutes of operation. It is not necessary to wait until the sauna is at maximum temperature; the absorption of wavelength is the same whether the room is in heat up or at set temperature.

Enter Sauna and relax, you may choose to enjoy music. Refer to the above Color Therapy System instructions.

Sit or lie on bench. Close the door and open the interior ceiling vent allowing for fresh air circulation.

Remain in the Sauna long enough to warm up and stimulate a mild perspiration. Typically that may occur in 10 – 15 minutes.

This varies with every individual and their comfort level. Do not over do it!

Drink plenty of cool water or a refreshing healthy drink while using the sauna.

Leave the Sauna and cool down. Shower or bathe if possible to cool down and cleanse the skin.

Cool down period usually is the same length of time as the Sauna session.

Then reenter the Sauna for another 10-15 minute session.

Continue this process of alternating using the Sauna and Cooling Down for 3 to 4 cycles.

Length of time in the Sauna and cool off period varies and depends on the individual.

After final Sauna session and upon leaving the Sauna turn the Sauna off the timer if it is still operating.

Open the door and clean the Sauna walls, bench and floor areas with a soft clean damp cloth.

Enjoy a final shower or bath to cool down. Relax, in the special "after sauna glow" and you may choose to enjoy a healthy snack and cool drink.

Maintenance / General Cleaning

Tips:

DO NOT USE: Alcohol or any strong Cleaning Chemicals

Note: Some chemicals can damage clear finish and wood surfaces.

- Interior: Perspiration and dirt may absorb into the wood, so periodic cleaning is needed, scrubbing benches, back supports, floor boards and walls with a stiff brush and mild detergent is normally sufficient. Light sanding is another option for cleaning interior surfaces.
- Exterior: Use a damp cloth of a mild soap mixed with warm water.

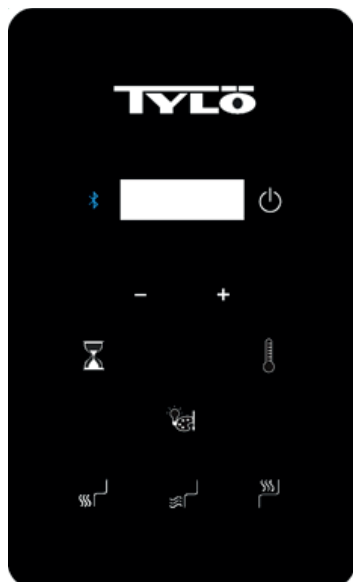



Operating Instructions

Default settings for temperature are preset to 65°C, the time is set to 60 minutes. These settings are adjustable as described below. Any changes are remembered by the room for your next bath. Should the room power be lost then restored, the settings will return to their default values.

STARTING IR2

Press the start  icon once.



The default setting is that all heaters are active. You have the possibility to turn on/off heaters by pressing  (floor),  (skirt) and/or  (bench). The wall heaters are always on when start button is activated.

SETTING THE TIME AND TEMPERATURE

To set the sauna length time, press the  icon and then press the “+” or “-” icons to increase or decrease time for desired setting. The maximum of time is 60 minutes.

To set the temperature, press the  and next “+” or “-” icons to increase or decrease temperature for desired setting. The minimum temperature is 25°C and maximum temperature is 65°C.

Operating Instructions for Lighting

Press  icon to cycle through lighting options. Press and hold the  icon for 3 seconds to turn off the lights. Lights will turn off automatically 10 minutes after sauna cycle is completed.

- Color sequence – White – Red – Green – Blue – Yellow – Aqua – Purple – Rotation of Colors – Off

Choose the color of choice and then set lighting brightness. The brightness will be on display for 3 seconds. Press the “+” or “-” icon to increase or decrease the light setting. Setting options are 25, 50, 75, and 100% light output.

Audio operation

Audio Power On:

Press  icon to toggle On or Off the Bluetooth System.

Note: The control does not have to be active for Sound System to operate.

Pairing

- Refer to your mobile device to pair to the unit.
- The Room device name is TyloHelo Audio

Operation

- All operations are controlled by the mobile device
- Volume is controlled by the mobile device

SaunaLogic App Quick Start Guide

How to Pair IR2 Control to SaunaLogic App:

The SaunaLogic App allows you to turn your sauna on/off, set temperature, turn on Bluetooth, adjust lighting, and more from the convenience of your smart phone or tablet. The following are the steps to pair your IR2 Control to the SaunaLogic App.

NOTICE: THE SAUNA HEATER AND IR2 CONTROL MUST BE INSTALLED AND OPERATIONAL PRIOR TO PAIRING TO THE SAUNALOGIC APP.

1. Download the SaunaLogic App and install onto your smart phone or tablet by scanning the QR Code below or searching for "SaunaLogic" in the appropriate app store.



2. Register a New Account: When you open the SaunaLogic App for the first time, you will be given the option to Register or Login with Existing Account. You will need to select Register and follow the prompts to complete the registration requirements. A valid email address or a mobile phone number will be required to complete the registration process.

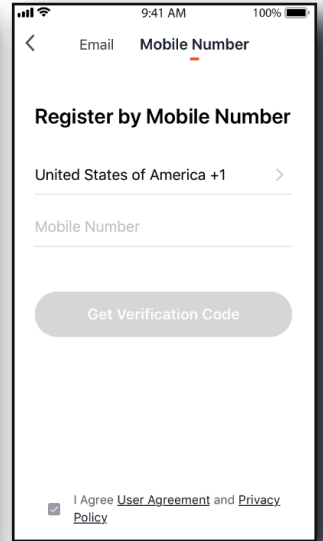
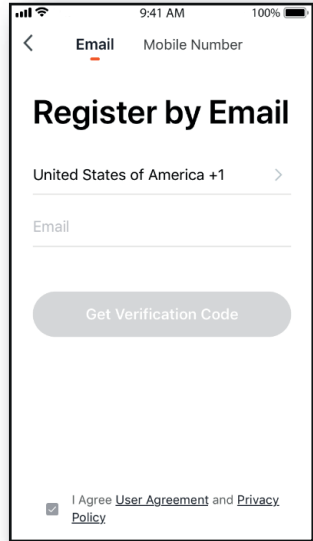

3. Login with Your Account: After completing the account registration requirements, you will be able to login with the credentials you provided during that process.

NOTICE: BEFORE MOVING TO THE NEXT STEP (Add Device) YOU WILL NEED TO MAKE SURE THAT THE PHONE OR TABLET THAT YOU ARE GOING TO USE TO PAIR THE IR2 CONTROL TO THE SAUNALOGIC APP IS CONNECTED TO A WIFI NETWORK THAT IS CONFIGURED FOR 2.4GHz AND PROVIDES A STRONG SIGNAL WHERE THE IR2 CONTROL IS LOCATED.

4. Add Device: While on the Home screen, within the SaunaLogic App, Tap on "Add Device" or the Plus Symbol (+) at the top right corner to add a device.

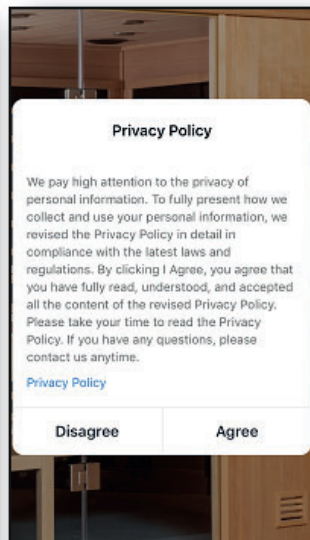
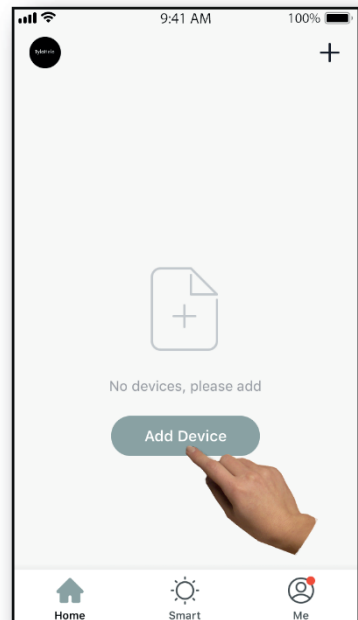

5. Select Sauna: On the Add Manually screen, within the SaunaLogic App, Tap on the Control Icon labeled "Sauna".

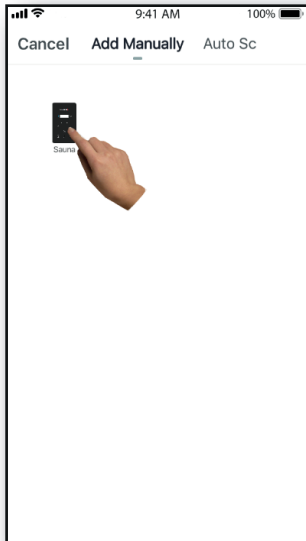

6. Put the SaunaLogic 2 Control into pairing state by pressing on the Bluetooth Button until "con" appears on the control display. Press the Bluetooth button again and release when you hear a signal. Then, tap on the 'Confirm "Con" is on Control' Button within the SaunaLogic App.



IR2 control

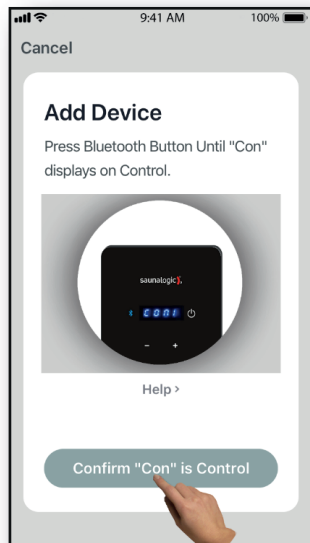

Sauna Logic App

7. Connect to your desired Wi-Fi Network, enter your Password and then tap on the Confirm Button.

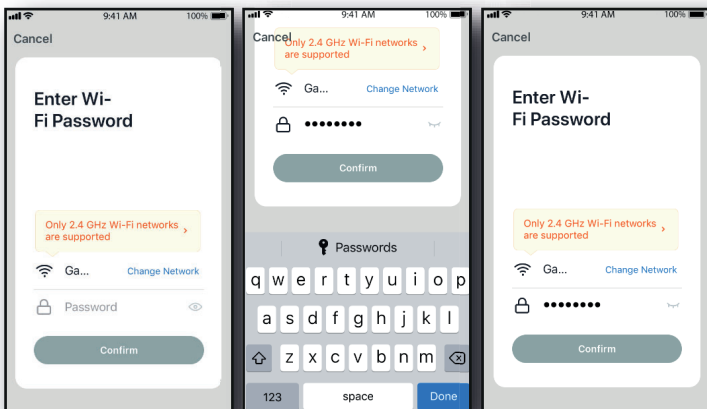

8. Connect your mobile phone to the IR2 Control's hotspot that is identified in the SaunaLogic App.

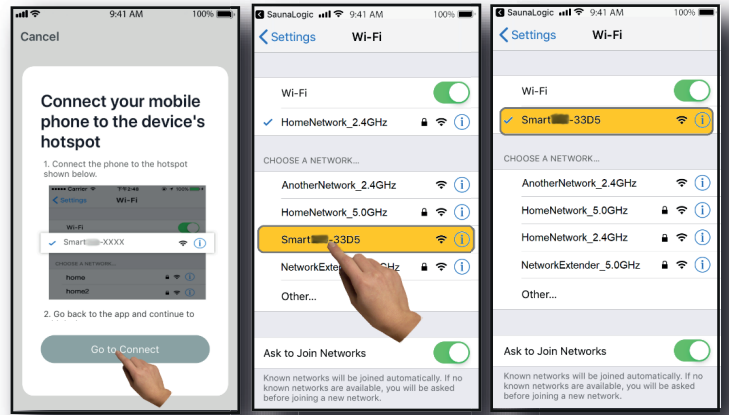

9. Once you have selected and connected to the IR2 Control's hotspot, tap on "SaunaLogic" located at the top left of the screen to go back to the SaunaLogic App and continue with the pairing process.

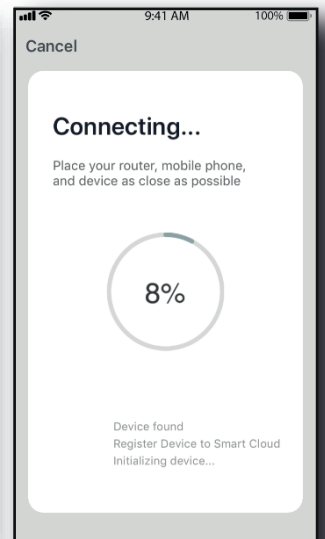
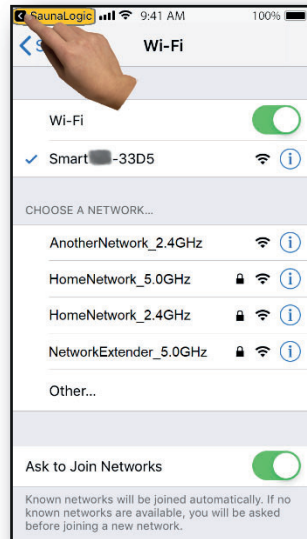

10. If you get a message that reads "Network is unavailable, please check the network" it means that the connection has failed. Tap "OK" and repeat steps 6 – 9.

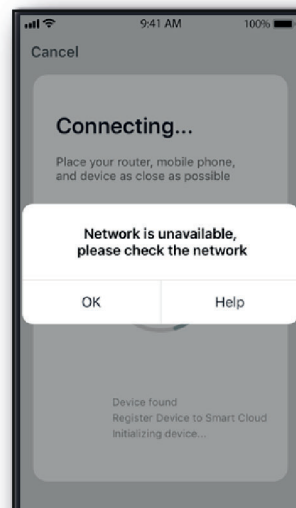

- 11. If you get a message that reads “Device not responding Check demerit points and retry” it means that the connection has failed. You may need to put the IR2 Control into pairing mode again, and repeat steps 6 – 9.

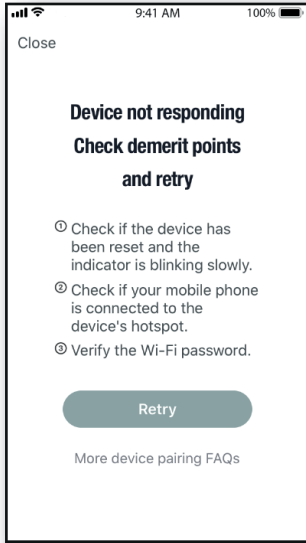

- 12. Once your IR2 Control successfully connects to the SaunaLogic App, your App screen will pop up with a message stating “Device added successfully” (Figure A) and give you the option to edit the name of your IR2 Control.

You may choose to keep the default name or rename it to something else of your choosing. Keep in mind that it is best to keep this name simple so that if you end up configuring to work with Alexa, Google Assistant or Siri, it will be easier for the smart assistant to understand when you are trying to control the IR2 Control with voice commands.

- Tap, “Done” if you decide to keep the default name.
- Tap on the icon  if you decide to change the device name. The onscreen keyboard will pop up and allow you to edit the device name (Figure B).
- Tap “Save” once you are satisfied with the device name change and then tap “Done”.

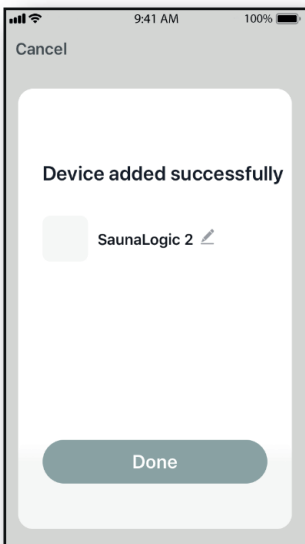

Figure A

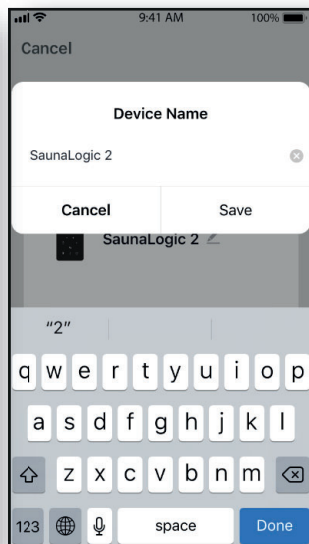

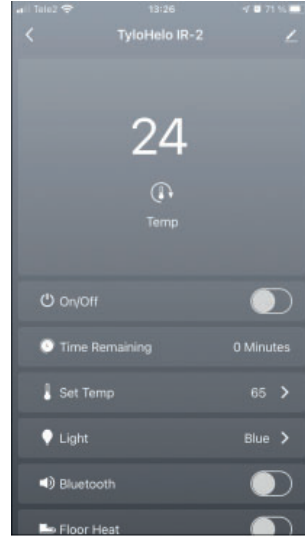
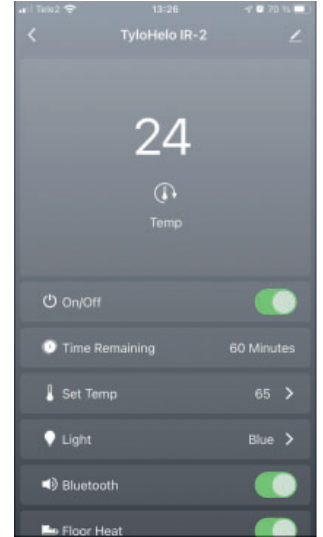

Figure B

- 13. You should now be able to control your IR2 Control with the SaunaLogic App. Tap the  On/Off button on the control screen within the SaunaLogic App to turn your sauna on and gain access to the control functions.



OFF



ON

NOTE: THE SAUNA MAY ALSO BE TURNED ON / OFF FROM THE HOME SCREEN BY TAPPING THE  BUTTON, NEXT TO THE IR2 CONTROL ICON (SEE BELOW).

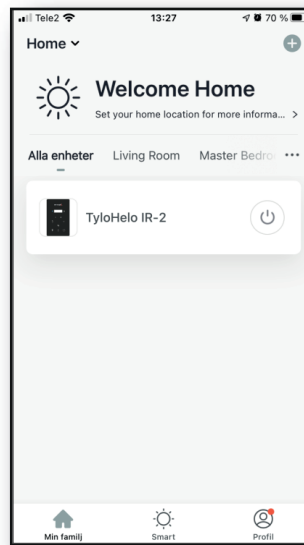

OFF

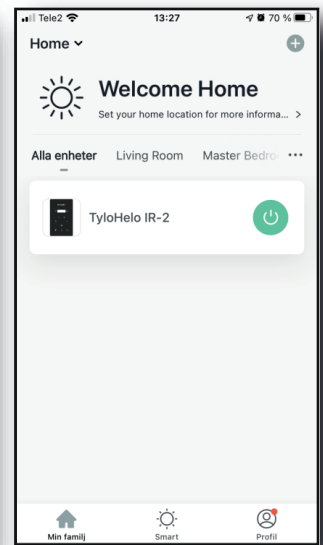

ON

NOTICE: IT IS ONLY ONE PHONE THAT CAN AND NEEDS TO BE PAIRED. ALL OTHER USERS NEED TO BE A PART OF THE SAME “FAMILY”. THE PHONE THAT IS PAIRED IS THE ADMINISTRATOR AND GIVES ACCESS TO THE “FAMILY” CREATED TO ALL OTHER USERS BY ADMITTING THEIR ACCOUNTS (ALL USERS NEED TO CREATE AN ACCOUNT, SEE STEP 2)

Troubleshooting:

-Not able to find the hotspot SMARTxxx (step 8):

- Please make sure that you are connected to a 2,4 GHz Wi-Fi network.
- This can also happen after pairing several times. Try clearing the memory through unplugging the room from the wall socket. Wait 60 seconds, and then plug in again. Now retry from step 6.

Tylösand T-825 - Infrarot-Wärmekabine für 3 Personen

Inhaltsverzeichnis

Vorsichtsmaßnahmen vor Inbetriebnahme:.....	29
Information zur Vormontage:	29
Elektrische Anforderungen:	29
Anweisungen für den Kabinenaufbau / Montage	29
Elektrische Anschlüsse unter der Bank.....	32
Elektrische Anschlüsse in der Decke.....	35
Benutzung der Infrarot-Wärmekabine:.....	36
Hinweise für Fehlersuche und -behebung:.....	37
Schaltplan:	37
Bedienen der IR2-Steuerung:.....	38
Bedienungsanleitung für die Beleuchtung	38
AUDIOBETRIEB	38
Schnellstartanleitung für die SaunaLogic-App	39

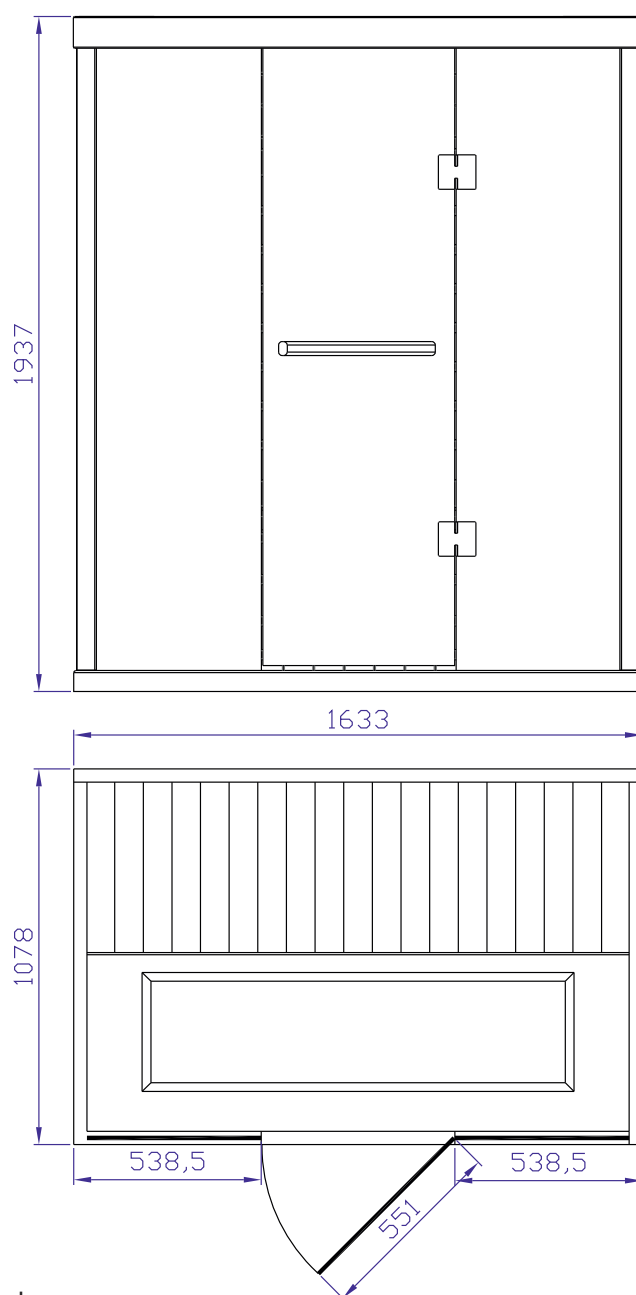

Diese Gebrauchsanleitung bitte aufheben!

Bei Problemen wenden Sie sich an Ihren Händler.

© Vollständiger oder auszugsweiser Nachdruck ist ohne schriftliche Genehmigung von Tylö nicht erlaubt. Recht auf Änderungen von Material, Konstruktion und Design vorbehalten.

Vorsichtsmaßnahmen vor Inbetriebnahme:

Anm.: Die Kabine muss auf einer flachen, ebenen Oberfläche installiert werden.

- Korrekte elektrische Erdung ist erforderlich.
- Elektrische Anschlussdosen sind im Raum nicht zulässig.
- Heizelemente nicht mit Wasser in Berührung bringen.
- Kein Schloss oder Riegel an der Tür anbringen.
- Belüftungsöffnungen nicht blockieren.
- Kinder sind in der Wärmekabine zu jeder Zeit zu beaufsichtigen.

Achtung Stromschlag: Stromkabel der Kabine erst dann in eine Steckdose stecken, wenn die Montage komplett abgeschlossen ist!

a. Warnung (gesundheitliche Gefahren):

Wird der Körper über längere Zeit erhöhten Temperaturen ausgesetzt, kann dies zu Hyperthermie führen (die Körpertemperatur liegt mehrere Grad über 37 °C).

Die Symptome einer Hyperthermie sind unter anderen: Schwindelgefühl, Lethargie, Benommenheit und Ohnmacht.

Auswirkungen einer Hyperthermie:

- Schäden am Fötus bei Schwangeren
- Physische Unfähigkeit, den Raum zu verlassen
- Bewusstlosigkeit

Achtung – der Konsum von Alkohol oder Drogen erhöht das Risiko tödlicher Hyperthermie.

Wenn Sie gesundheitliche Probleme oder Krankheiten haben, lassen Sie sich vor Benutzung der Wärmekabine von Ihrem Arzt beraten.

b. Warnung (Brandgefahr):

Benutzen Sie die Wärmekabine nicht zum Trocknen von Kleidung, Badeanzügen usw.

Hängen Sie keine Handtücher oder anderen Objekte auf oder vor die Infrarot-Wärmestrahler.

Betreiben Sie die Infrarotkabine niemals mit einem beschädigten Kabel/einer beschädigten Anschlussdose.

Information zur Vormontage:

- Zwei (2) Erwachsene sind für Montage und Installation des Raums erforderlich.
- Montagewerkzeuge: Kreuzschraubendreher.
- Die Kartons sind in der Reihenfolge der Kabinenmontage gekennzeichnet.
- Anm.: Das Glas für die Montage der Kabinenfront ist schwer und zerbrechlich.

Karton 1: Boden, Decke, Bankschürze, Sitzfläche, Handbuch, Satz Türgriffe

Karton 2: Linke und rechte Seitenwand:

Karton 3: Vorder- und Rückwand

Elektrische Anforderungen:

Die Infrarot-Wärmekabine ist für einen 230-Volt-Anschluss ausgelegt. Um unnötige Probleme mit der Sicherung zu vermeiden, wird ein eigener 230-VAC-Schaltkreis empfohlen.

Notieren Sie sich Modell- und Seriennummer, falls Sie Ihren Händler oder den technischen Support kontaktieren müssen.



Seriennummer _____

Modellnummer _____

Händler _____

Anweisungen für den Kabinenaufbau / Montage

Bodenplatte (Karton 1):

- Stellen Sie die Bodenplatte auf eine ebene Oberfläche 8-15 cm von der Wand und nicht mehr als 150 cm von einer 230V-Steckdose (10 A) entfernt.
- Positionieren Sie die Bodenplatte so, dass die Glaskeramikkfliesen / IR-Bodenheizung zur Vorderseite der Kabine liegen.

Anm.: Stellen Sie Decke, Bankschürze und Bank bis zu den entsprechenden Schritten zur Seite.

Anm.: Legen Sie das Stromkabel auf den Boden neben die Bodenplatte. Achten Sie darauf, dass sich keine Drähte und Anschlüsse am Boden der Wärmekabine an den Schlitzen befinden.

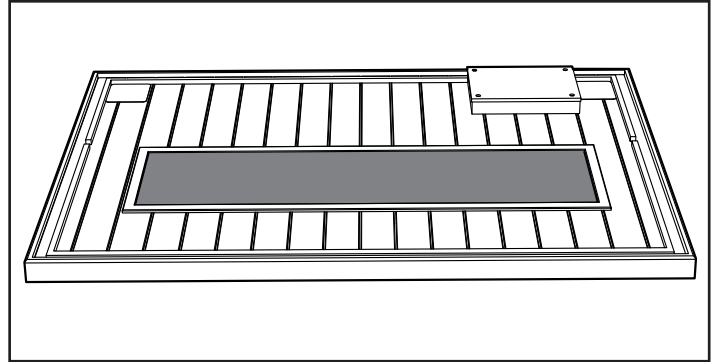

Anm.: Stecken Sie das 230-VAC-Kabel NOCH NICHT in die Steckdose!

Rückwand (Karton 3):

Anm.: Stellen Sie die Vorderwand nach dem Auspacken von Karton 3 zur Seite, bis Sie sie brauchen.

Um Schäden und Unfälle zu vermeiden, müssen Sie die Tür gegen unbeabsichtigtes Öffnen sichern, ehe Sie das Element bewegen.

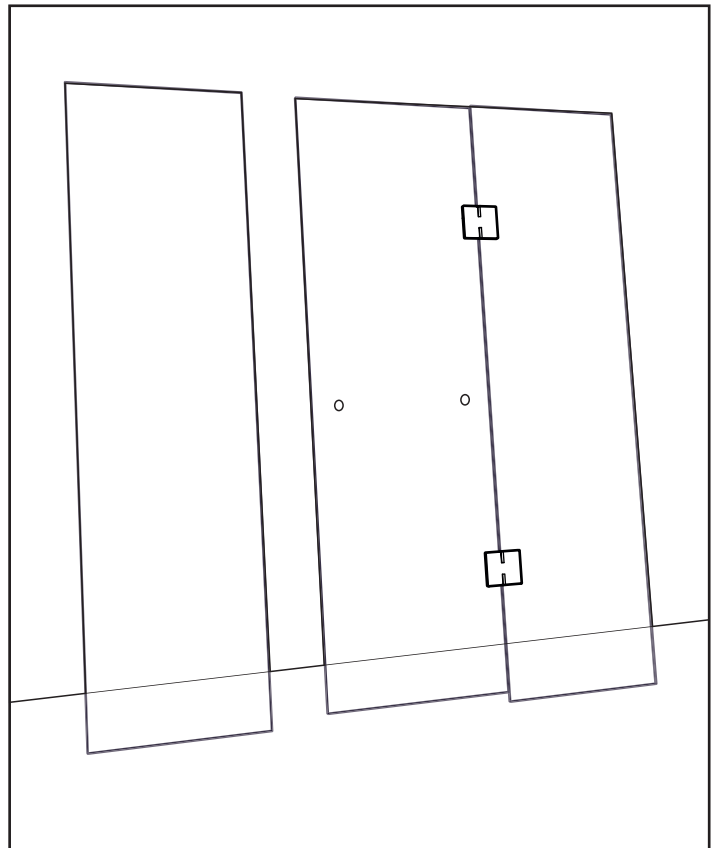

- Setzen Sie das Rückwandelement in den hinteren Schlitz der Bodenplatte ein.
- Das Rückwandelement muss in Position gehalten werden, bis das rechte Seitenwandelement angebracht ist.

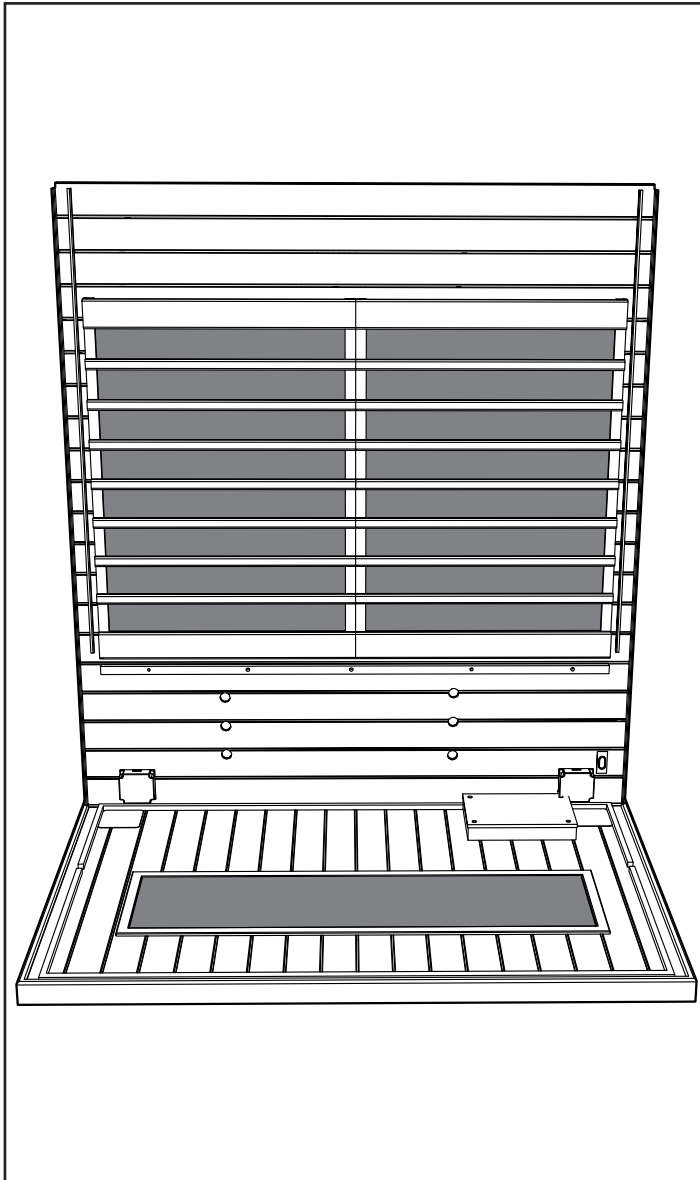

Rechte Seitenwand (Karton 2):

- Setzen Sie das rechte Seitenwandelement in den rechten Schlitz der Bodenplatte ein.
- Verbinden Sie die Rückwand mit der rechten Seitenwand, indem Sie die rechte Seitenwand anheben und in die Wandhalterungen in der Ecke schieben.

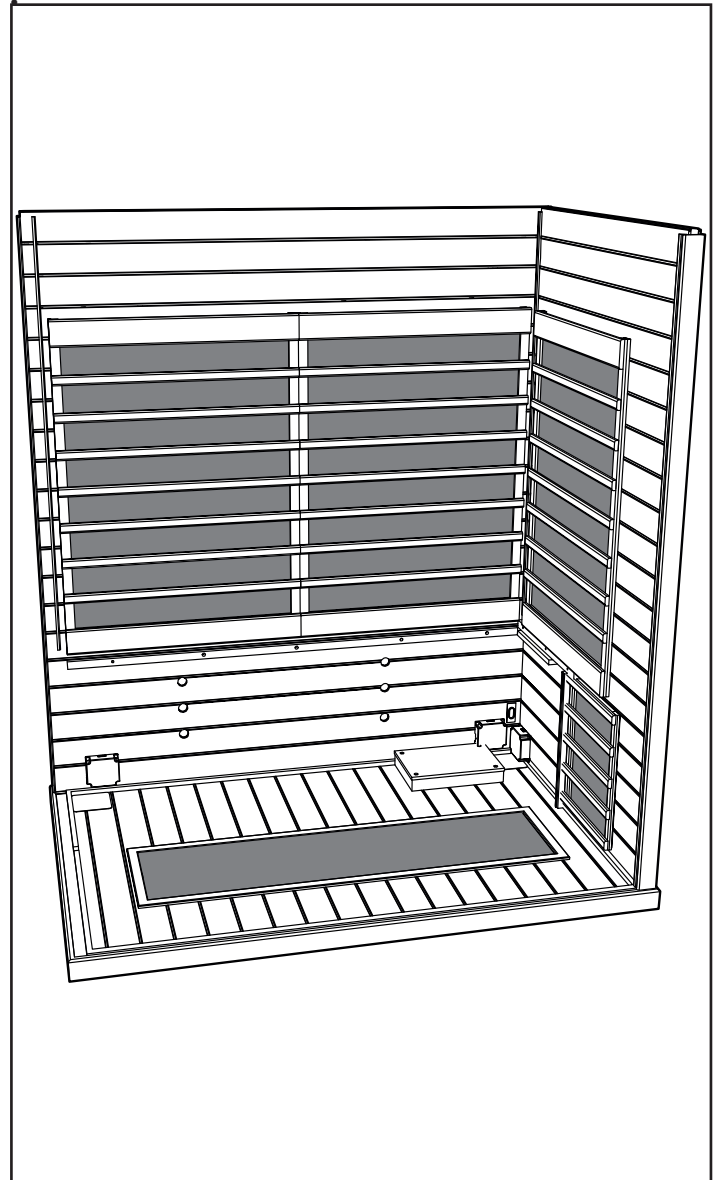

Linke Seitenwand (Karton 2):

- Setzen Sie das linke Seitenwandelement in den linken Schlitz der Bodenplatte ein.
- Verbinden Sie die Rückwand mit der linken Seitenwand, indem Sie die linke Seitenwand anheben und in die Wandhalterungen in der Ecke schieben.

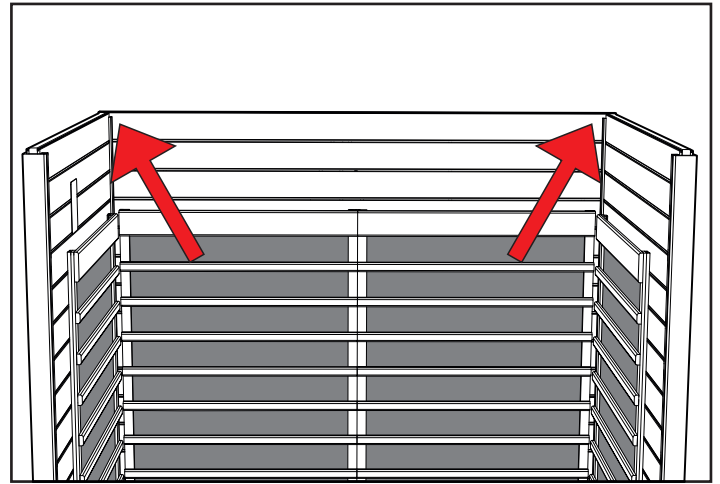
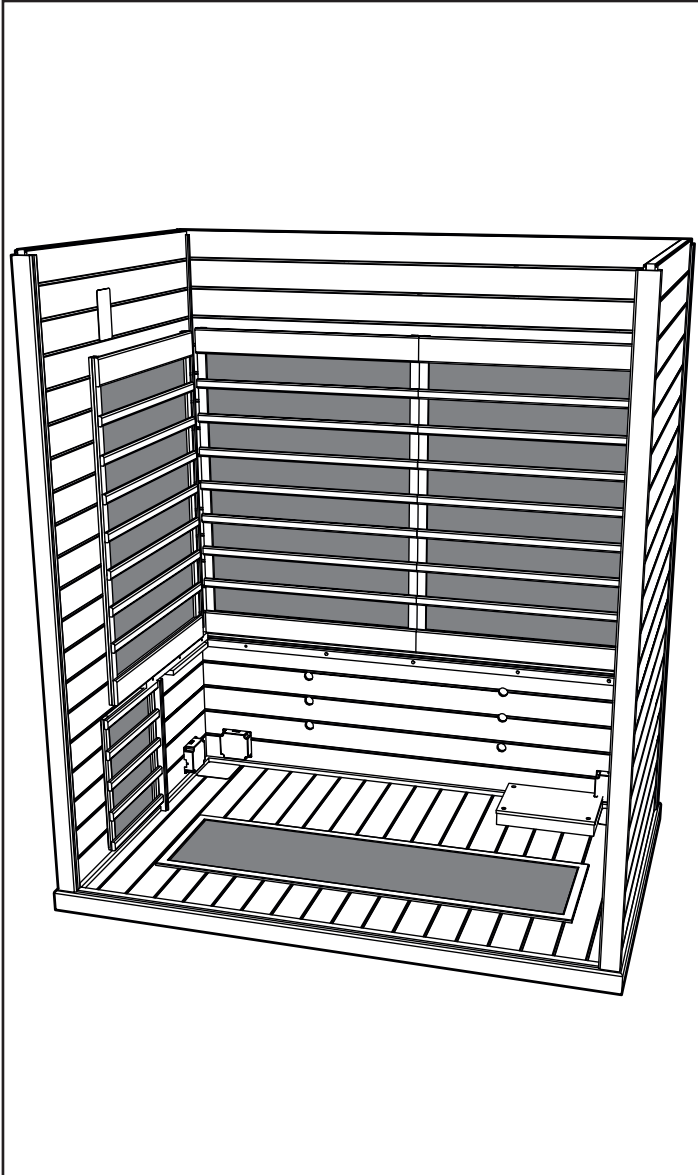

Anm.: Die Wandelemente sind dann ordnungsgemäß miteinander verbunden, wenn die Ecken an der Oberseite miteinander fluchten, siehe Abbildung.

Bankschürze (Karton 1):

- Setzen Sie die Bankschürze in die Nuten des rechten und linken Seitenwandelements ein.
- Schieben Sie die Bankschürze bis auf den Boden. Achten Sie darauf, keine Drähte unter der Schürze einzuklemmen.
- Verschieben Sie die Riegel zum Befestigen der Bankschürze am Boden. Die Riegel zur Befestigung am rechten und linken Seitenwandelement werden jetzt noch nicht geschlossen.

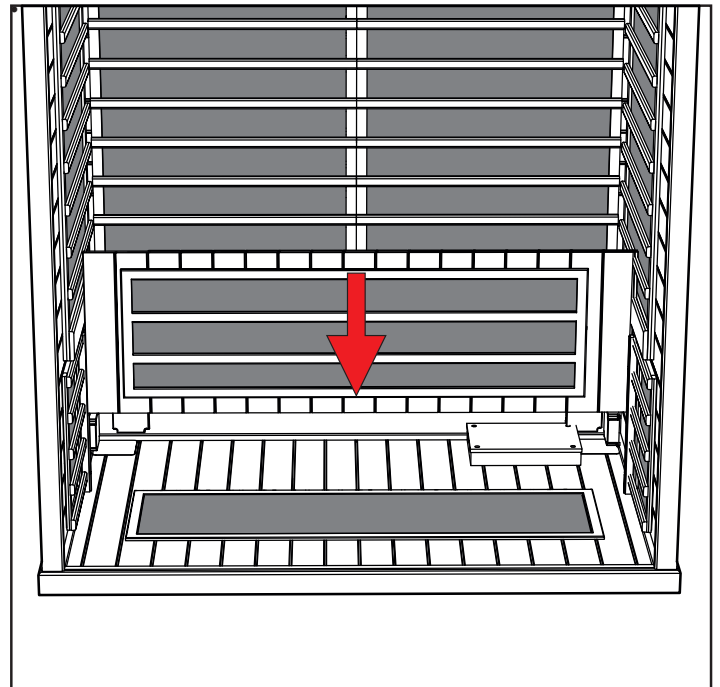

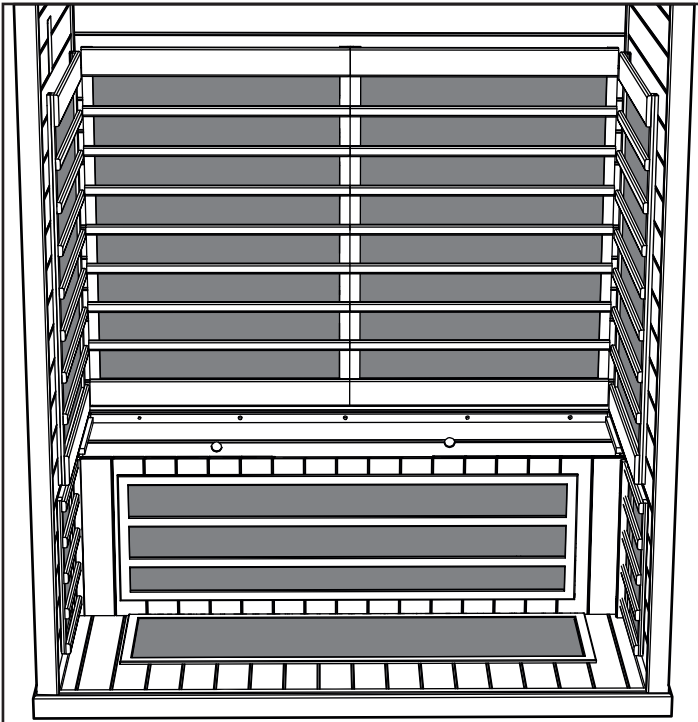

Sitzfläche (Karton 1):

- Schieben Sie die Sitzfläche der Bank gegen die Rückwand. Der Verteilerkasten muss zu Ihnen weisen.
- Lehnen Sie die Bank aufrecht gegen die Rückwand.

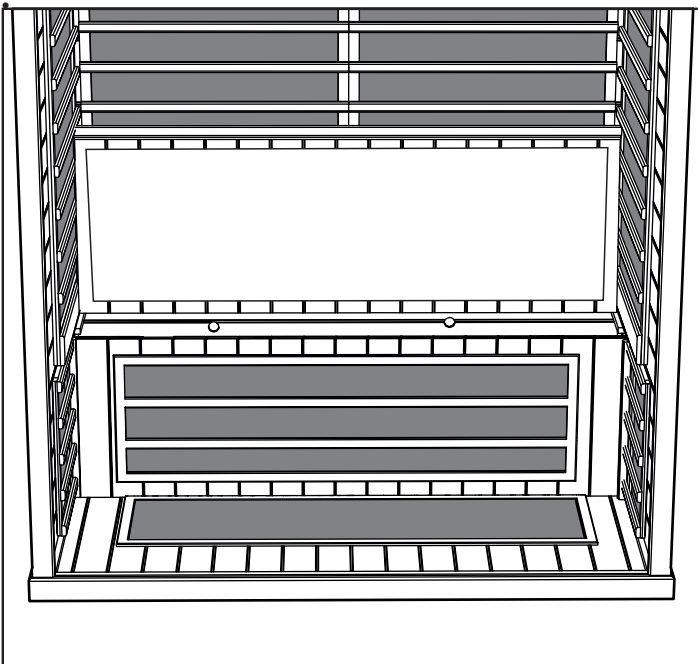

Elektrische Anschlüsse unter der Bank

Elektrische Anschlüsse (unter der Bank, rechts):

- Schließen Sie Draht Nr. 4 von der Verteilerdose an Nr. 4 am Kabelbaum der Rückwand an.
- Schließen Sie Draht Nr. 5 von der Verteilerdose an Nr. 5 am Kabelbaum der Rückwand an.
- Schließen Sie Draht R1 von der Verteilerdose an R1 des Verteilerkastens an der rechten Rückwand an.

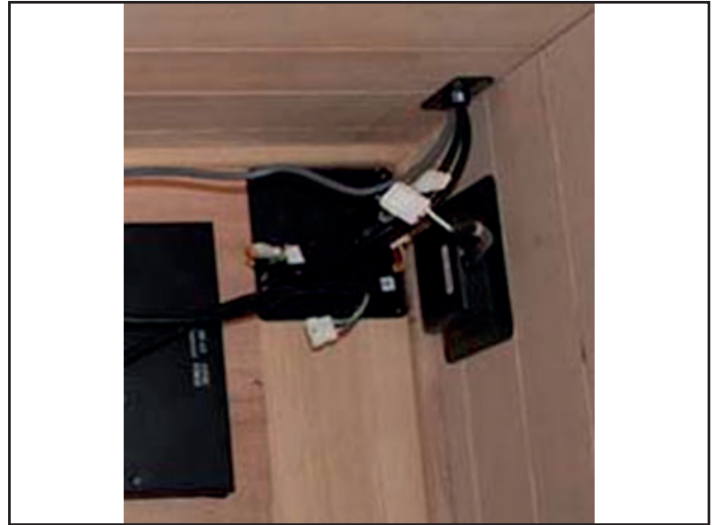

- Schließen Sie Draht S3 von der Verteilerdose an S3 an der Bankschürze an.
- Schließen Sie Draht Nr. 6 vom Kabelbaum der Rückwand an Draht Nr. 6 der Sitzfläche an.
- Schließen Sie Draht S1 von der Verteilerdose an S1 der Sitzfläche an.



Elektrische Anschlüsse (unter der Bank, links):

- Schließen Sie Draht L1 von der Verteilerdose an L1 am linken Wandelement an.
- Schließen Sie Draht B1 von der Verteilerdose an B1 am Rückwandelement an.



- Prüfen Sie die fertigen Anschlüsse.



- Finden Sie den Stromschalter am schwarzen Hauptverteilerkasten und kontrollieren Sie, ob der Schalter auf EIN (ON) steht.

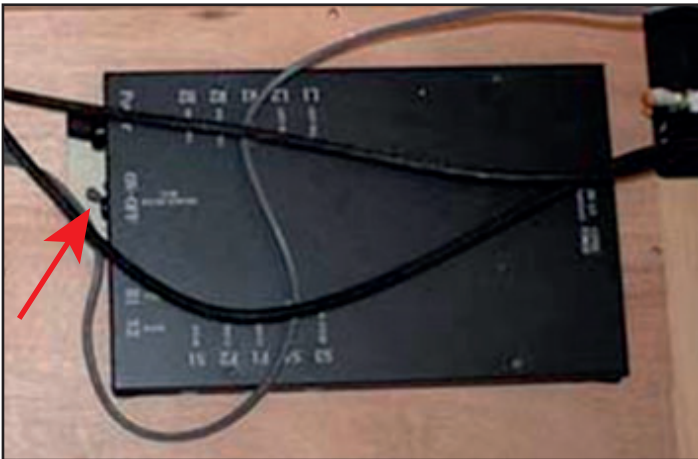

- Verschließen Sie die Riegel zum Befestigen der Bankschürze an der rechten und linken Seitenwand.



- Jetzt kann der Sitz eingesetzt werden. Führen Sie die Sitzfläche unter den Hezelementschutz und schieben Sie die Sitzfläche dicht an die Rückwand.
- Die Sitzfläche sollte von vorne bis hinten nirgends hervorste-
hen. Verwenden Sie ggf. die Öffnungen in der Schürze, um
Druck nach vorne oder hinten auf die Schürze auszuüben,
sodass die Sitzfläche ordnungsgemäß eingepasst werden
kann.

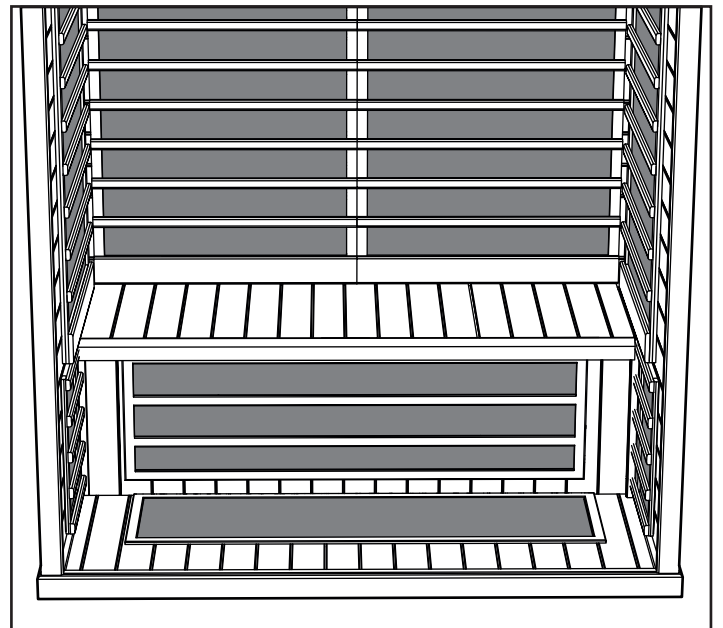

Decke (Karton 1):

- Dann wird die Decke vorsichtig abgesenkt.

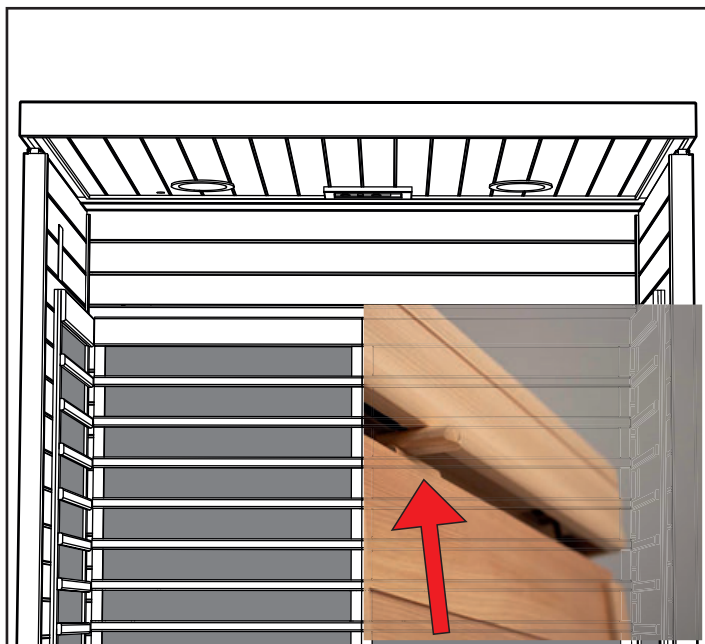

- Wenn die Decke ordnungsgemäß über den Wandelementen angebracht ist, ziehen Sie die Kabelbäume von den Wandelementen durch die Öffnungen in die Decke.



Anm.: Positionieren Sie die Keilverschlüsse wie dargestellt auf der rechten und linken Seitenwand.

Glasvorderwand (Karton 2):

- Setzen Sie das Vorderwandelement mit Tür in den dafür vorgesehenen Bodenschlitz ein.
- Setzen Sie das Vorderwandelement in den entsprechenden Schlitz der Bodenplatte ein.
- Eine Person hält das Glaselement mit Tür, während die andere Person das letzte Glaselement bringt.
- Öffnen Sie für die Montage des linken Glaselements die Tür, um mehr Bewegungsfreiraum zu haben.

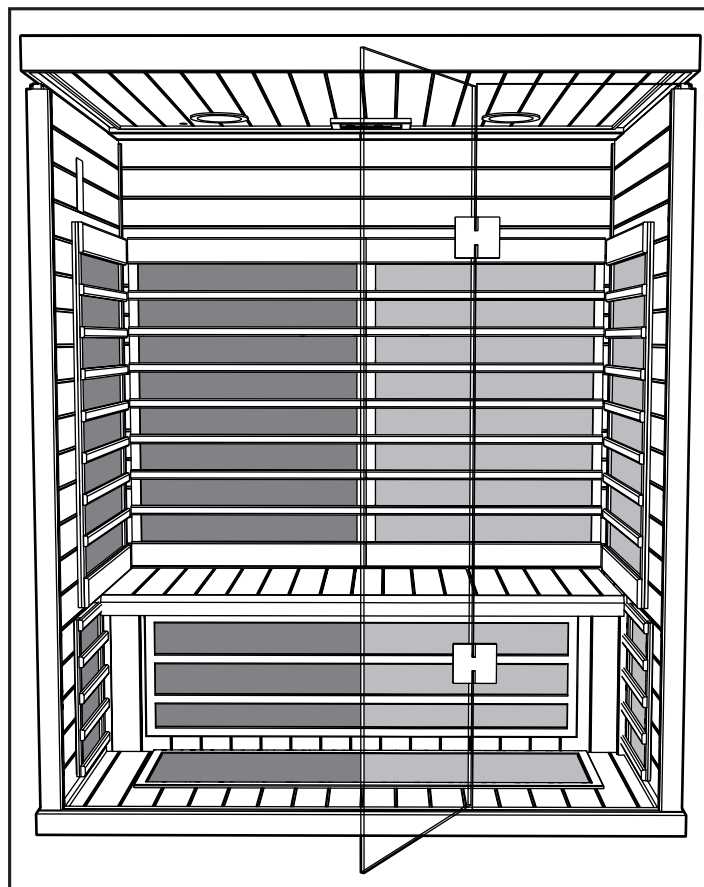

Anm.: Um Schäden und Unfälle zu vermeiden, müssen Sie die Tür gegen unbeabsichtigtes Öffnen sichern, ehe Sie die Vorderwand montieren. Beim Absenken des Vorderwandelements kann es hilfreich sein, das Element mit dem Knie nach innen zu drücken.

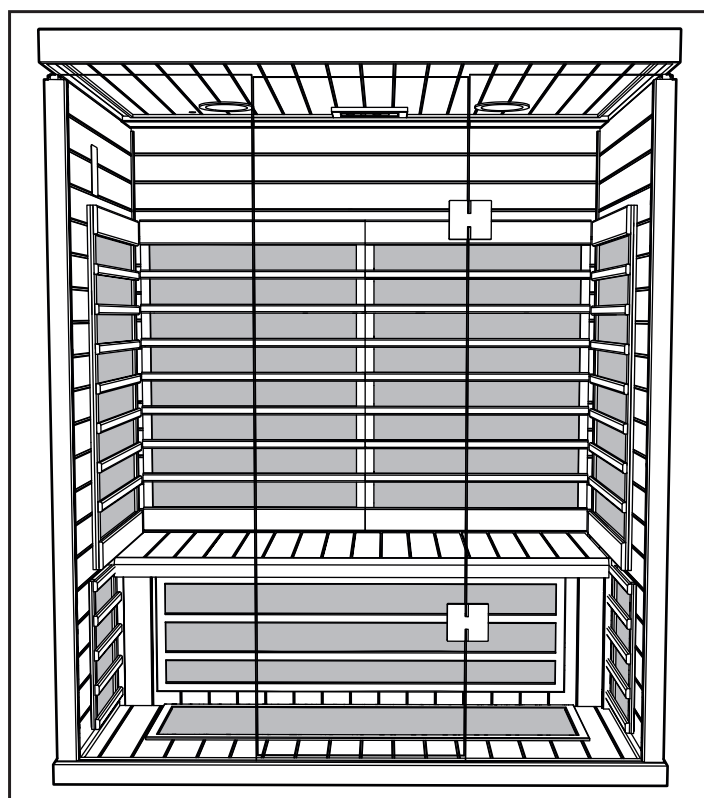

- Senken Sie die Decke ab. *Achten Sie darauf, keine Drähte unter der Decke einzuklemmen.*
- Drehen Sie die Nocken an den Riegeln, um die Elemente fest mit der Decke zu verbinden.

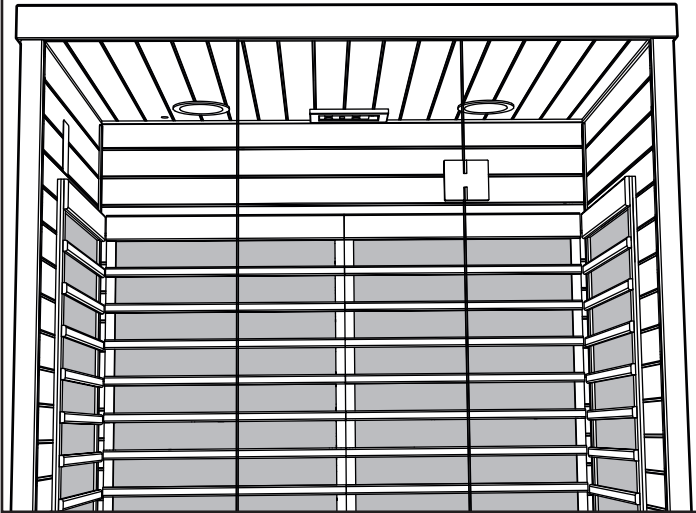
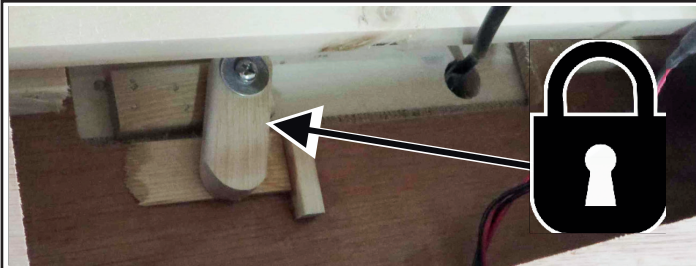

Elektrische Anschlüsse in der Decke

Elektrische Anschlüsse (in der Decke, hinten rechts):

- Heben Sie alle Klappen in der Decke ab, um die Anschlüsse zu sehen.
- Nehmen Sie die Anschlüsse gemäß den Etiketten am Kabelbaum.
- Schließen Sie Draht Nr. 4 vom Kabelbaum der Rückwand an Draht Nr. 4 der Decke an.
- Schließen Sie Draht Nr. 5 vom Kabelbaum der Rückwand an Draht Nr. 5 der Decke an.
- Schließen Sie Draht Nr. 6 vom Kabelbaum der Rückwand an Draht Nr. 6 der Decke an.



Elektrische Anschlüsse (in der Decke, vorne links):

- Schließen Sie in der Nähe des Kabelbaums des Bedienfelds in der Decke Draht Nr. 3 von der linken Rückwand an Draht Nr. 3 der Decke an.
- Schließen Sie Draht Nr. 7 von der linken Seitenwand an Draht Nr. 7 der Decke an.
- Schließen Sie Draht F von der linken Rückwand an Draht F der Decke an.
- Schließen Sie Draht E von der linken Rückwand an Draht E der Decke an.



Elektrische Anschlüsse (in der Decke, hinten links, nicht dargestellt):

- Schließen Sie Draht Nr. 7 von der linken Seitenwand an Draht Nr. 7 der Decke an.

Elektrische Anschlüsse (in der Decke, vorne rechts):

- Schließen Sie Draht Nr. 7 von der rechten Seitenwand an Draht Nr. 7 der Decke der Leseleuchte an.



Stromkabel, Wärmekabine, 230 V Wechselstrom:

- Stecken Sie das Stromkabel für die Wärmekabine in die Wandsteckdose (10 A).

Anm.: Die Wärmekabine darf nur an eine eigene Steckdose mit der korrekten Bemessung angeschlossen werden. Wenn Sie die Wärmekabine an einen Schaltkreis anschließen, an dem auch andere Verbraucher angeschlossen sind, kann dies zu Leistungsverringerungen, Auslösen der Sicherung oder ein Überhitzen des Kreises führen.

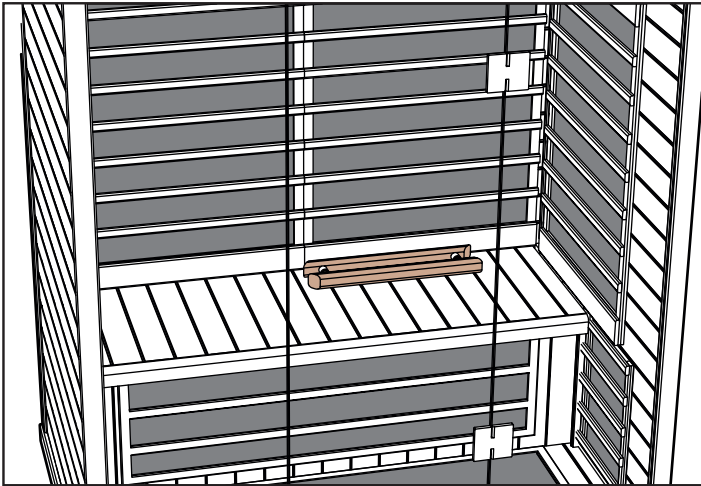

Nehmen Sie vor der Benutzung der Wärmekabine, am besten unmittelbar davor, eine warme Dusche, trocknen sich aber nicht ab. Hinweis! Beim Saunagang keine feuchte Kleidung tragen. Vor dem Platz nehmen das Holz mit einem trockenen Handtuch oder ähnlichem Material schützen.

Sie können, müssen aber nicht, lose geschnittene Kleidung tragen. Sie können auf einem sauberen, weichen Handtuch liegen oder sitzen.

Stellen Sie die gewünschte Temperatur und Zeit ein.

Die Wärmekabine erzeugt innerhalb von 10 bis 15 Minuten die korrekte, vom Körper absorbierte Wellenlänge. Sie müssen nicht warten, bis die Wärmekabine die Höchsttemperatur erreicht hat, die Wärme erzeugenden Wellen werden gleichermaßen während des Aufheizens und bei der gewählten Temperatur absorbiert.

Betreten Sie die Wärmekabine und entspannen Sie. Genießen Sie ggf. die Musik. Beachten Sie die oben genannten Anweisungen für die Farbtherapiewahl.

Sie können auf der Bank sitzen oder liegen. Schließen Sie die Tür, öffnen Sie aber die Lüftungsklappe in der Decke, um für Frischluftzufuhr zu sorgen.

Bleiben Sie so lange in der Wärmekabine, bis Sie warm sind und leicht schwitzen. Das dauert in der Regel 10 bis 15 Minuten. Jede Person reagiert hier anders. Übertreiben Sie es nicht!

Trinken Sie vor der Benutzung der Wärmekabine ausreichend kaltes Wasser oder ein gesundes Erfrischungsgetränk.

Verlassen Sie die Wärmekabine und kühlen Sie sich ab. Nehmen Sie eine kalte Dusche oder, wenn möglich, ein kaltes Bad, um abzukühlen und die Haut zu reinigen.

Die Abkühlphase dauert in der Regel genauso lang wie der Aufenthalt in der Wärmekabine.

Dann können Sie die Wärmekabine für einen weiteren 10 bis 15 Minuten langen Gang benutzen.

Wiederholen Sie diesen Aufwärm- und Abkühlzyklus drei- bis viermal.

Die Aufenthaltsdauer in der Wärmekabine und der Abkühlphase sind individuell verschieden.

Wenn der Timer nach beendetem Aufenthalt in der Wärmekabine noch nicht abgelaufen ist, stellen Sie ihn jetzt aus.

Öffnen Sie die Tür und reinigen Sie die Wände, die Bank und den Boden der Wärmekabine mit einem sauberen, weichen, feuchten Tuch.

Nehmen Sie eine letzte Dusche oder ein letztes Bad zum Abkühlen. Entspannen Sie sich, genießen Sie das Wohlfühlgefühl, das sich jetzt einstellt, und vielleicht einen gesunden Snack und ein kaltes Getränk.

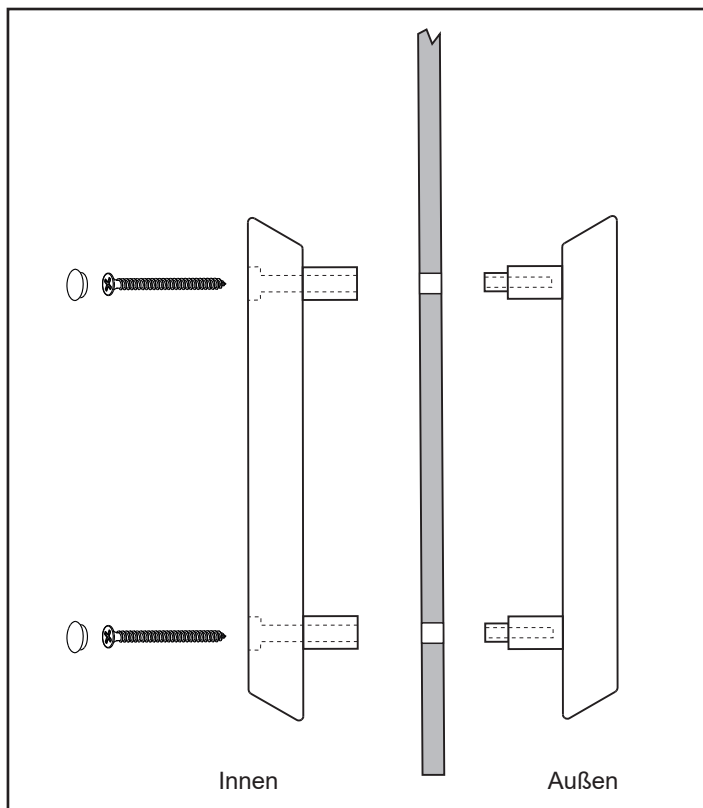

Benutzung der Infrarot-Wärmekabine:

Vermeiden Sie vor der Benutzung der Wärmekabine schwere Mahlzeiten oder übermäßigen Alkoholgenuss. Das Rauchen, der Genuss von Alkohol, aber auch Gymnastik in der Wärmekabine sind untersagt.

Wenden Sie sich vor der ersten Benutzung der Wärmekabinen an Ihren behandelnden Arzt, wenn Sie Medikamente einnehmen oder in ärztlicher Behandlung sind. Beachten Sie die Warnhinweise zur Benutzung der Wärmekabine, die im Inneren der Kabine aushängen.

Instandhaltung/Reinigung

Tipp:

NICHT VERWENDEN: Alkohol und aggressive Reinigungsmittel.

Anm.: Einige Chemikalien können die glatten Oberflächen und das Holz beschädigen.

- Innenraum: Die Holzoberflächen können Schweiß und Schmutz adsorbieren. Deswegen ist eine regelmäßige Reinigung notwendig. In der Regel reicht das Säubern der Bänke, der Rückenlehnen, der Wände und des Bodens mit einer harten Bürste und einem milden Reinigungsmittel. Eine weitere Möglichkeit, die Innenflächen zu reinigen, ist ein leichtes Abschleifen.
- Außenfläche: Reinigen Sie die Wärmekabine von außen mit einer warmen Seifenlauge.

Hinweise für Fehlersuche und -behebung:

a. Haupt-Bedienfeld-Leuchten leuchten nicht:

- Kontrollieren Sie, dass die elektrischen Anschlüsse zwischen Decke und Rückwand sowie Vorderwand ordnungsgemäß ausgeführt sind.
- Kontrollieren Sie, dass der Stecker mit der richtigen Steckdose und speziellen Schaltkreis verbunden ist.
- Kontrollieren Sie, dass die Sicherung und der FI-Schalter (im Haus) nicht ausgelöst sind (Steckdose hat Strom).
- Kontrollieren Sie, dass der Hauptschalter (unter der Bank) nicht ausgeschaltet ist und auf AN steht.

b. Kabine erwärmt sich nicht:

- Kontrollieren Sie, dass das Stromkabel ordnungsgemäß in der Steckdose steckt.
- Kontrollieren Sie, dass die Sicherung und der FI-Schalter (im Haus) nicht ausgelöst sind (Steckdose hat Strom).

- Kontrollieren Sie, dass der Hauptschalter (unter der Bank) nicht ausgeschaltet ist und auf AN steht.
- Kontrollieren Sie, dass die eingestellte Temperatur über der Raumtemperatur liegt (Bedienfeld zeigt Erhitzen).
- Kontrollieren Sie, dass keine Verzögerung eingestellt ist.

c. Tür scheuert oder klemmt:

- Kontrollieren Sie, dass die Kabine ordnungsgemäß montiert ist; Wände und Decke greifen ineinander.
- Kontrollieren Sie mit einer Wasserwaage auf der Decke, dass der Boden eben ist. Möglicherweise muss der Boden mit einem kleinen Abstandsstück begradigt werden.

Schaltplan:

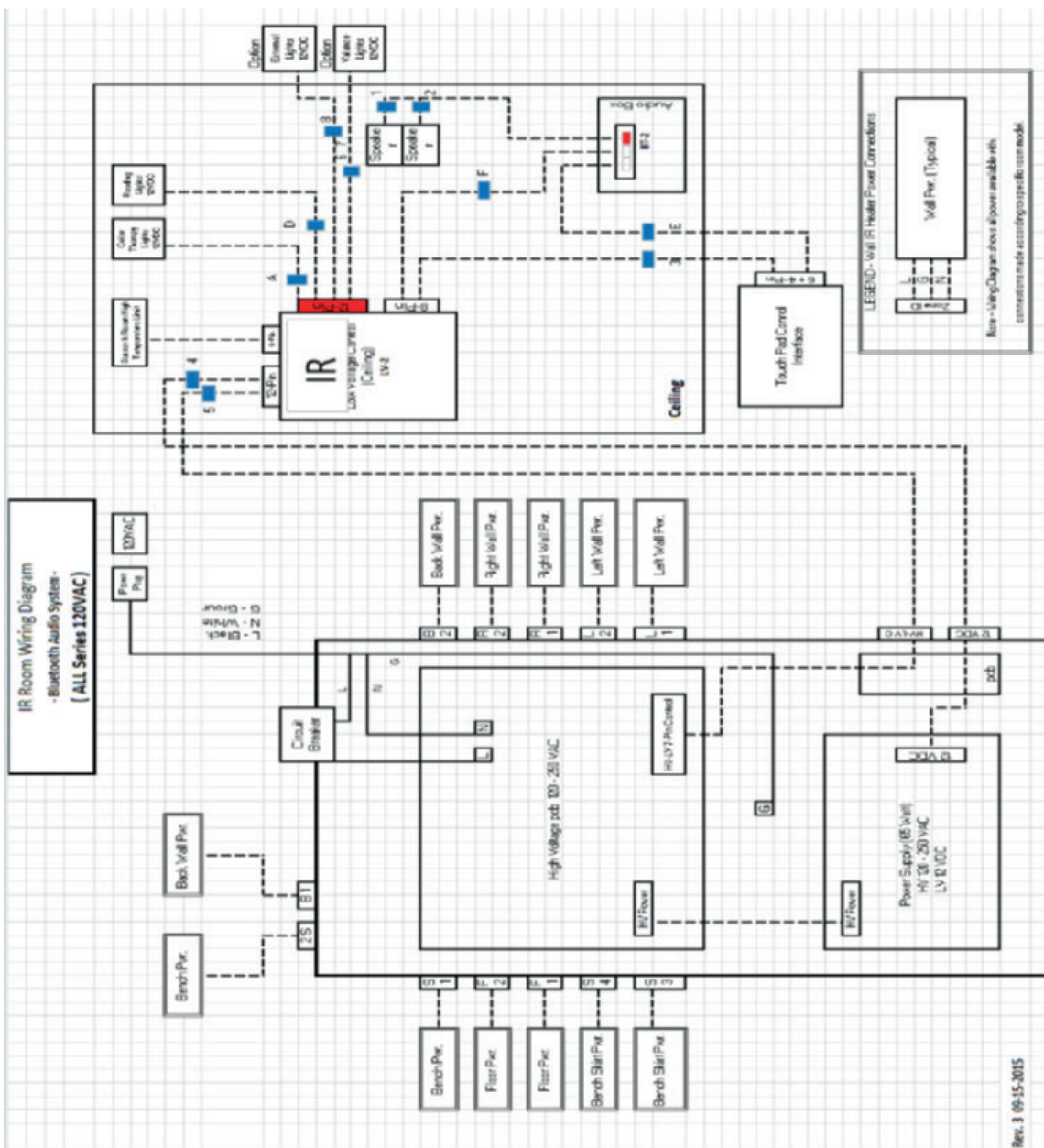





Bedienungsanleitung

Die Temperatur ist auf den Standardwert 65°C und die Zeit auf den Standardwert 60 Minuten eingestellt. Diese Einstellungen können wie unten beschrieben geändert werden. Sämtliche Änderungen werden raumspezifisch für den nächsten Saunagang gespeichert. Sollte zwischenzeitlich die Stromversorgung des Raums unterbrochen worden sein, werden die Einstellungen auf die Standardwerte zurückgesetzt.

STARTEN DER IR2

Das Startsymbol  ein Mal antippen.



In der Standardeinstellung sind alle Heizelemente aktiv. Die Heizelemente können einzeln ein- oder ausgeschaltet werden. Dazu das Symbol  (Fußboden),  (Unterteil) und/oder  (Bank) antippen. Die Wandheizelemente werden beim Antippen der Starttaste immer aktiviert.

EINSTELLEN VON ZEIT UND TEMPERATUR

Um die Saunazeit einzustellen, das Symbol  antippen und dann durch Antippen der Symbole + (Plus) oder - (Minus) die gewünschte Zeit einstellen. Der Höchstwert beträgt 60 Minuten.

Um die Temperatur einzustellen,  antippen und dann durch Antippen der Symbole + (Plus) oder - (Minus) die gewünschte Temperatur einstellen. Die Mindesttemperatur beträgt 25°C und die Höchsttemperatur 65°C.

Bedienungsanleitung für die Beleuchtung

Um die Beleuchtungsoptionen zu durchlaufen, das Symbol  antippen. Um die Beleuchtung auszuschalten, das Symbol  3 Sekunden lang drücken. Die Beleuchtung wird 10 Minuten nach Abschluss des Saunazyklus automatisch ausgeschaltet.

- Farbabfolge – Weiß – Rot – Grün – Blau – Gelb – Aquamarin – Violett – Farbrotaion – Aus

Die gewünschte Farbe auswählen und dann die Beleuchtungsstärke einstellen. Die Helligkeit wird 3 Sekunden lang angezeigt. Die Helligkeit durch Antippen des Symbols + (Plus) oder - (Minus) regeln. Die Optionen sind 25, 50, 75 und 100 % der vollen Beleuchtungsstärke.

AUDIOBETRIEB

Audio Ein:

Um Bluetooth ein- oder auszuschalten, das Symbol  antippen

Hinweis: Um das Audiosystem nutzen zu können, muss die Steuerung nicht aktiviert sein.

Koppeln

- Informationen zum Koppeln der Einheit bietet die Bedienungsanleitung Ihres Mobilgeräts.
- Der Name des Raumgeräts ist TyloHelo Audio

Betrieb

- Sämtliche Funktionen werden über das Mobilgerät gesteuert
- Die Lautstärke wird über das Mobilgerät gesteuert

Schnellstartanleitung für die SaunaLogic-App

Koppeln der IR2-Steuerung mit der SaunaLogic-App:

Mit der SaunaLogic-App auf Ihrem Smartphone oder Tablet können Sie die Sauna ein- und ausschalten, die Temperatur einstellen, Bluetooth aktivieren und weitere Komfortfunktionen steuern. Mit den folgenden Schritten die IR2-Steuerung mit der SaunaLogic-App koppeln:

HINWEIS: VOR DEM KOPPELN MIT DER SAUNALOGIC-APP MÜSSEN DIE SAUNAHEIZUNG UND DIE IR2-STEUERUNG INSTALLIERT UND BETRIEBSBEREIT SEIN.

1. Die SaunaLogic-App herunterladen und auf dem Smartphone oder Tablet installieren. Dazu den QR-Code unten einscannen oder die App über den Suchbegriff Saunalogic im entsprechenden Store ermitteln.



2. Ein neues Konto anlegen: Beim erstmaligen Öffnen der SaunaLogic-App werden zwei Optionen angeboten: Ein neues Konto anlegen oder bei einem Bestandskonto anmelden. Um ein neues Konto anzulegen, diese Option wählen und den Eingabeaufforderungen folgen. Für das Abschließen des Verfahrens ist eine gültige E-Mail-Adresse oder Mobiltelefonnummer erforderlich.

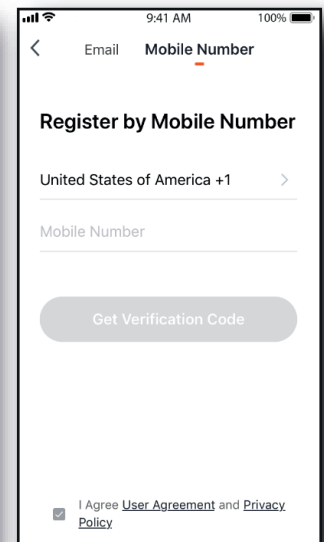
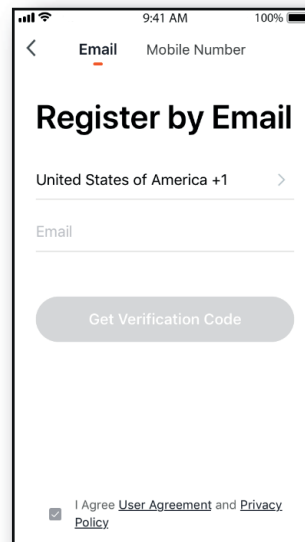
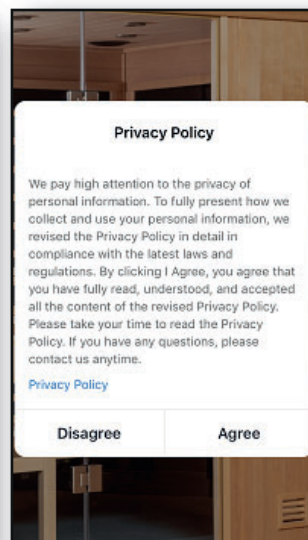

3. Anmelden beim Konto: Nach dem Anlegen des Kontos können Sie sich mit den im Verfahren angegebenen Anmeldedaten anmelden.

HINWEIS: VOR DEM NÄCHSTEN SCHRITT (Gerät hinzufügen) SICHERSTELLEN, DASS DAS ZUM KOPPELN DER IR2-STEUERUNG MIT DER SAUNALOGIC-APP VERWENDETE MOBILGERÄT MIT EINEM FÜR DAS FREQUENZBAND 2,4 GHZ KONFIGURIERTEN WLAN-NETZWERK VERBUNDEN IST, DAS AM STANDORT DER IR2-STEUERUNG EIN STARKES SIGNAL BEREITSTELLT.

4. Gerät hinzufügen: Um ein Gerät hinzuzufügen, auf der Startseite der SaunaLogic-App die Option Gerät Hinzufügen oder das Plus-Symbol (+) oben rechts antippen.

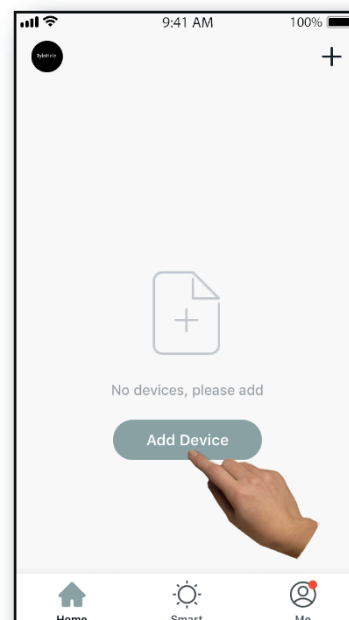

- Sauna auswählen: Auf der Displayseite Manuell Hinzufügen das Steuersymbol Sauna antippen.

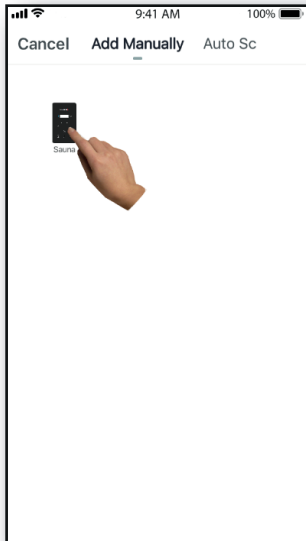

- Die Steuerung der SaunLogic2 in den Koppelmodus schalten. Dazu die Bluetooth-Taste drücken, bis „con“ auf dem Steuerdisplay angezeigt wird. Die Bluetooth-Taste erneut drücken und halten. Bei Ertönen eines Signal freigeben. Dann auf der App die Steuertaste zum Bestätigen des Modus „con“ antippen.



IR2-Steuerung

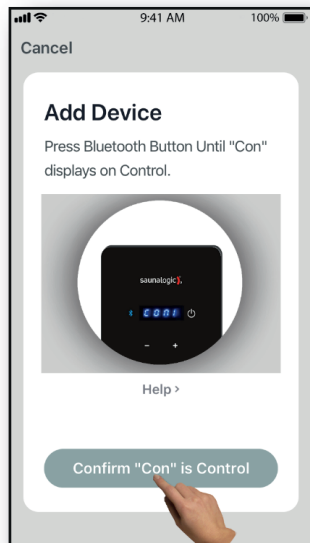

Sauna Logic-App

- Eine Verbindung zum betreffenden WLAN-Netzwerk herstellen, das Passwort eingeben und durch Antippen der Bestätigungstaste bestätigen.

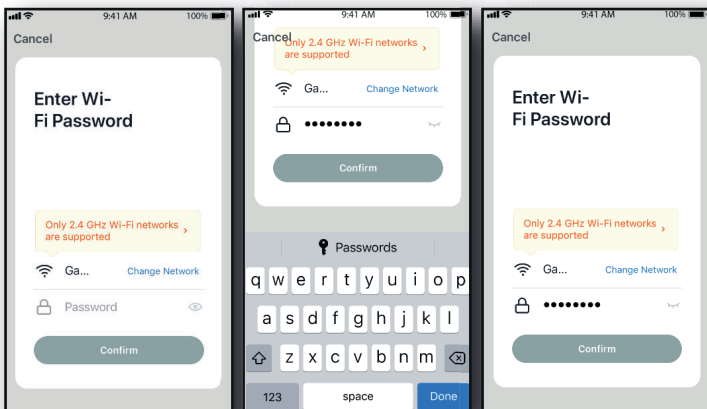

- Das Mobilgerät mit dem auf der SaunLogic-App angezeigten Hotspot der IR2-Steuerung verbinden.

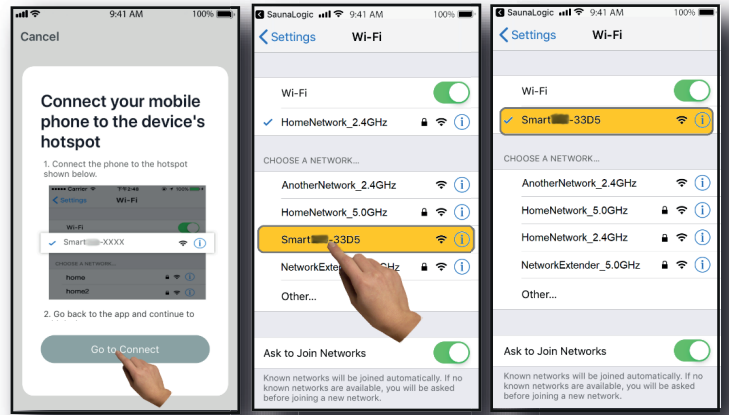

- Um nach Auswahl und Verbindungsaufbau mit dem Hotspot der IR2-Steuerung die Koppelung auf der SaunLogic-App fortzusetzen, oben links auf der Displayseite die Option SaunLogic antippen.

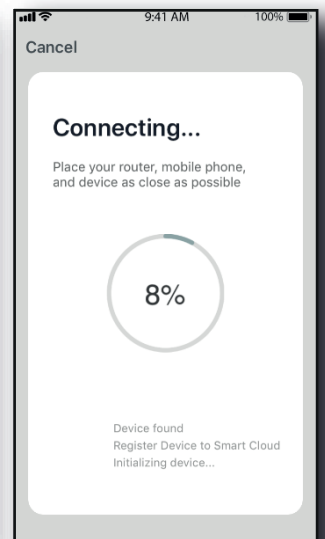
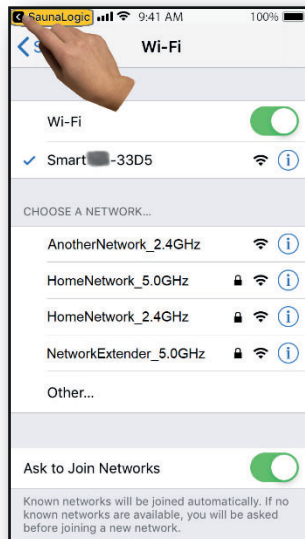

- Netzwerk nicht verfügbar, bitte Netzwerk überprüfen – falls diese Meldung angezeigt wird, ist der Verbindungsaufbau fehlgeschlagen. OK anklicken und die Schritte 6 bis 9 wiederholen.

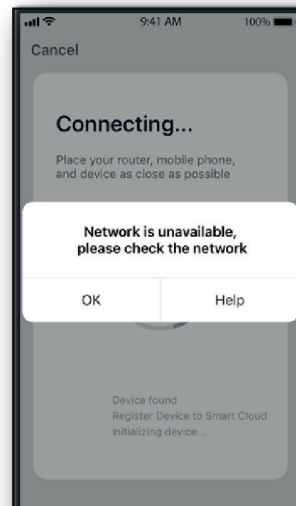

11. Gerät reagiert nicht, überprüfen und erneut versuchen – falls diese Meldung angezeigt wird, ist der Verbindungsaufbau fehlgeschlagen. Möglicherweise muss die IR2-Steuerung erneut in den Koppelmodus versetzt und dann die Schritte 6 bis 9 wiederholt werden.

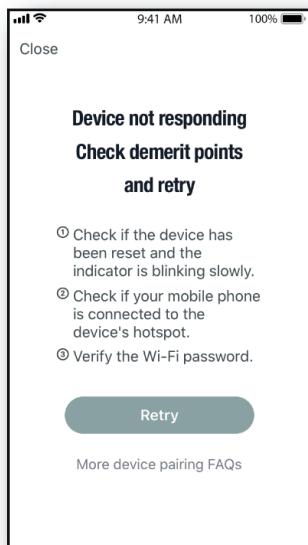

12. Gerät erfolgreich hinzugefügt – dieses Meldungsfenster zeigt an, dass die IR2-Steuerung mit der SaunaLogic-App verbunden ist (Abbildung A) und optional der Name der IR2-Steuerung bearbeitet werden kann.

Sie können den vorgegebenen Namen beibehalten oder sich für einen Namen Ihrer Wahl entscheiden. Wenn Sie die IR2-Steuerung sprachgesteuert nutzen möchten, bedenken Sie bitte, dass Alexa, Google Assistant oder Siri am leichtesten einfache Namen verarbeiten können.

- Um den vorgegebenen Namen zu übernehmen, die Option Fertig antippen.
- Um den  Gerätenamen zu ändern, das Symbol antippen. Es wird die Displaytastatur aufgerufen und der Geräte-name kann bearbeitet werden (Abbildung B).
- Nach Eingabe des gewünschten Gerätenamens erst die Option Speichern und dann die Option Fertig antippen.



Abb. A



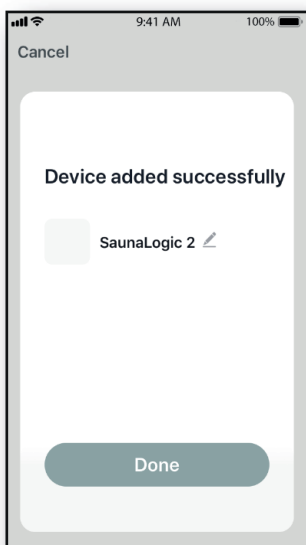

Abb. B

13. Die IR2-Steuerung kann jetzt über die SaunaLogic-App angesteuert werden. Um die Sauna einzuschalten und auf die Steuerfunktionen zuzugreifen, auf der Displayseite Steuerung die Taste  On/Off antippen.

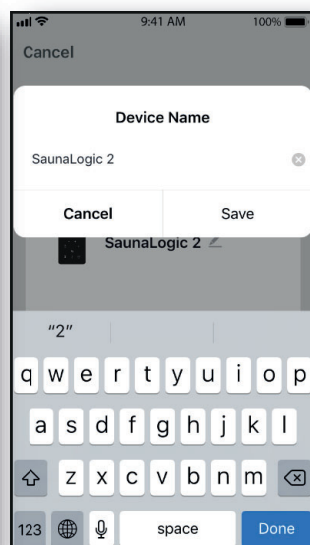

AUS

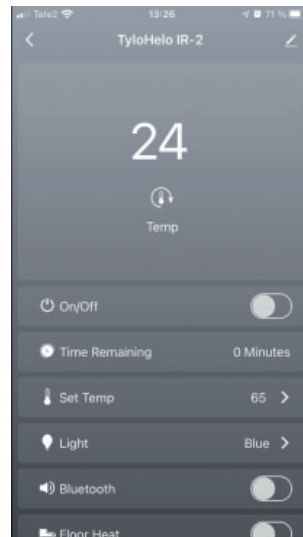
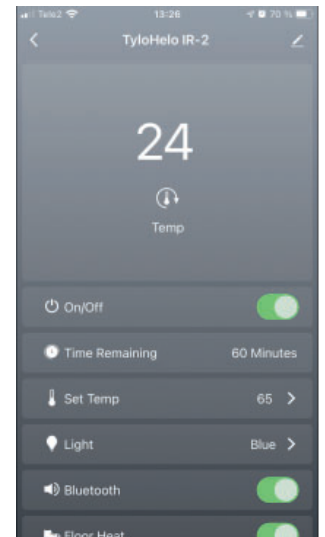

EIN

HINWEIS: DIE SAUNA KANN AUCH ÜBER DIE STARTSEITE EIN- UND AUSGESCHALTET  WERDEN. DAZU DIE TASTE NEBEN DEM SYMBOL IR2-STEUERUNG ANTIPPEN (SIEHE UNTEN).

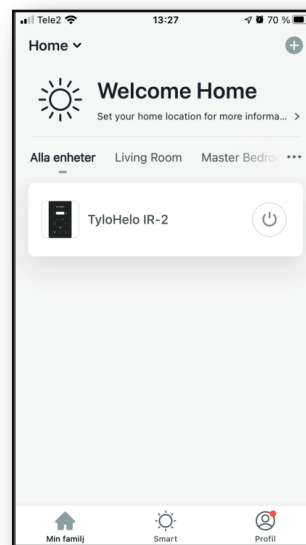

AUS

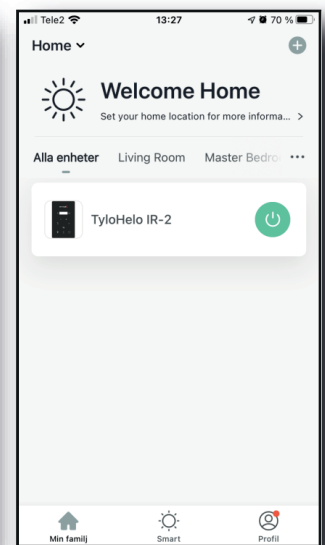

EIN

HINWEIS: ES KANN UND MUSS NUR EIN MOBILGERÄT GEKOPPELT WERDEN. ALLE ANDEREN BENUTZER MÜSSEN DERSELBEN GRUPPE ZUGEORDNET SEIN. DAS GEKOPPELTE MOBILGERÄT IST DER ADMINISTRATOR DER GRUPPE, DER ANDERE BENUTZER DER GRUPPE HINZUFÜGT (ALLE BENUTZER MÜSSEN EIN KONTO ANLEGEN. SIEHE DAZU SCHRITT 2:)

Fehlerbehebung:

- Der Hotspot SMARTxxx kann nicht gefunden werden (Schritt 8):
 - Sicherstellen, dass eine Verbindung zu einem WLAN mit 2,4-GHZ besteht.
 - Dieser Fehler kann nach mehrmaligem Pairing auftreten. Behebung: Den Speicher löschen. Dazu die Netzstromversorgung des Raums unterbrechen. 60 Sekunden warten und die Versorgung wieder herstellen. Ab Schritt 6 erneut versuchen.

Sommaire

Précautions à prendre avant la mise en service	43
Informations relatives au pré-montage:	43
Spécifications électriques:	43
Instructions de montage de la cabine	43
Connexions électriques sous la banquette	46
Connexion électrique-Dans le plafond	49
Comment utiliser la cabine à chaleur infrarouge :	50
Conseils de dépannage :	51
Schéma électrique:	51
Fonctionnement de la commande IR2	52
Instructions pour le fonctionnement de l'éclairage	52
Système audio	52
Guide de démarrage rapide de l'application SaunaLogic	53

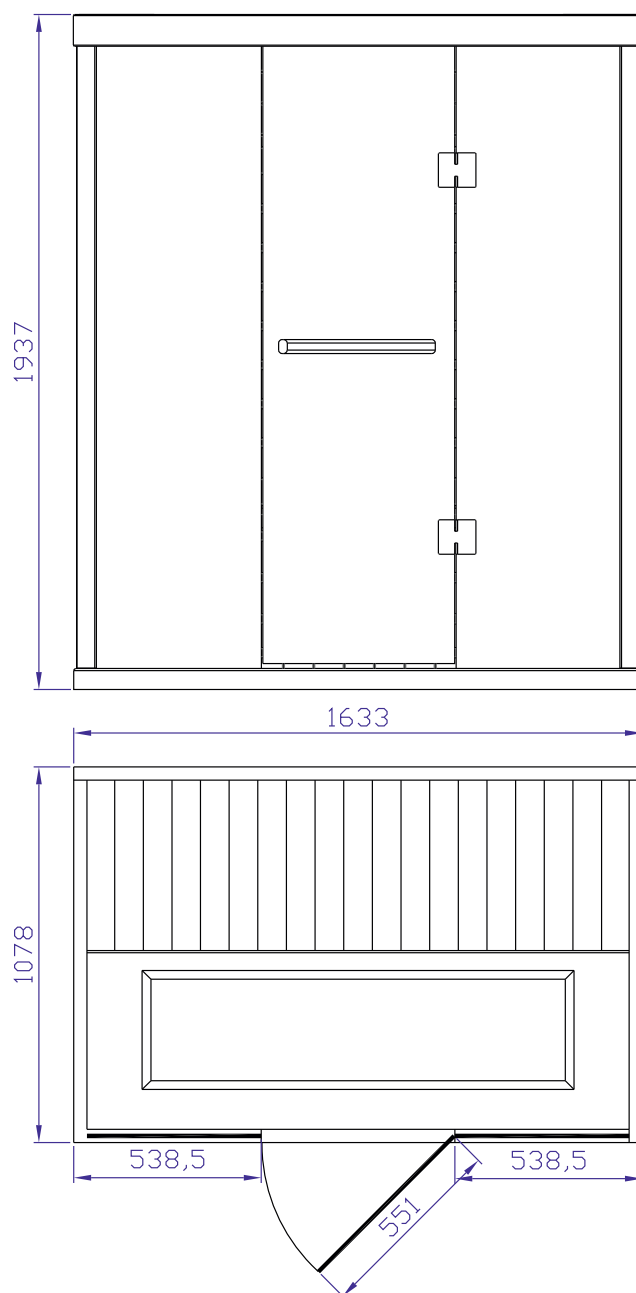

Conserver la présente notice d'utilisation.

En cas de problèmes éventuels, veuillez vous adresser au point de vente.

© Toute reproduction, intégrale ou partielle, est interdite sans l'autorisation écrite de Tylö. Le fabricant se réserve le droit de procéder sans préavis à des modifications des matériaux, de la conception et du design.

Précautions à prendre avant la mise en service

Remarque : La cabine doit être installée sur une surface plane et horizontale.

- Il est impératif que la mise à la terre électrique soit correcte
- La présence de prises électriques dans la cabine n'est pas permise
- Ne mettre aucun élément chauffant au contact de l'eau
- Ne poser aucun verrou ou système de verrouillage sur la porte
- Ne pas obstruer les bouches d'aération
- Les enfants se trouvant dans la cabine à chaleur doivent être sous surveillance constante

Attention : Ne pas brancher le câble électrique de la cabine dans une prise de courant avant achèvement complet du montage.

a. Mise en garde (restrictions sanitaires):

Une exposition prolongée à des températures élevées peut provoquer une hyperthermie (température corporelle supérieure de plusieurs degrés à 37 °C ou 98,6 °F)

Parmi les symptômes de l'hyperthermie : vertiges, état léthargique, engourdissements et évanouissements

Effets de l'hyperthermie :

- Dommages fœtaux chez la femme enceinte
- Incapacité physique à quitter la cabine
- La perte de connaissance

Attention - La consommation d'alcool ou de drogues augmente le risque d'hyperthermie mortelle

En cas de problème de santé ou d'état pathologique, il est recommandé de prendre l'avis de votre médecin avant d'utiliser la cabine à chaleur. Stoppez l'utilisation de la cabine en cas d'apparition de signes de nervosité, tremblements, maux de tête, malaises ou nausées.

b. Mise en garde (danger d'incendie):

Ne pas utiliser la cabine à chaleur pour faire sécher des vêtements, des maillots de bain, etc.

Ne pas poser de serviette ou quelque autre objet que ce sur les grilles chauffantes

Ne jamais faire fonctionner la cabine infrarouge en cas de câble ou de prise électrique endommagé(e).

Informations relatives au pré-montage:

- Le montage et l'installation de la cabine nécessitent l'intervention de deux (2) adultes.
- Outils nécessaires pour le montage: Tournevis à pointe cruciforme (Phillips)
- Les boîtes en carton sont numérotées dans l'ordre du montage de la cabine.
- Remarque : La vitre de la façade avant est lourde et fragile.

Boîte 1 : Plancher, toit, jupe de banquette, banquette, manuel d'utilisation et jeu de poignées de porte

Boîte 2 : Parois gauche et droite

Boîte 3 : Parois avant et arrière

Spécifications électriques:

La cabine à chaleur infrarouge est prévue pour un disjoncteur 230 V c.a. / 10 A.

Un circuit 230 V c.a. dédié est recommandé afin d'éviter le déclenchement inutile du disjoncteur.

Notez le numéro de modèle et le numéro de série. Vous en aurez besoin en contactant le revendeur ou le service technique.



Numéro de série _____

Numéro de modèle _____

Revendeur _____

Instructions de montage de la cabine

Panneau de plancher (Boîte 1) :

- Disposez le panneau de plancher sur une surface horizontale à une distance de 8 à 15 cm (3 à 6 pouces) du mur et à une distance maximale de 1,5 m (5 pieds) d'une prise de courant dédiée de 230 V c.a. / 10 A.
- Le panneau de plancher doit être orienté de façon que les carreaux céramiques/éléments chauffants se trouvent à l'avant de la cabine

Remarque : Laissez de côté le toit, la jupe de banquette et la banquette en attendant leur tour dans le montage.

Remarque : Laissez courir le câble d'alimentation sur le sol, le long du bord. Vérifiez que tous les câbles et connecteurs sur le plancher sont éloignés des rainures.

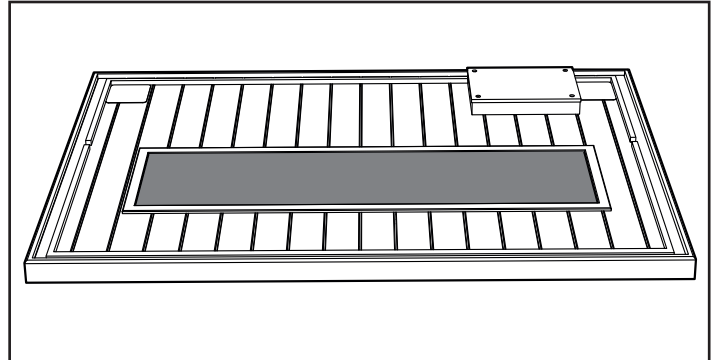

Remarque – NE BRANCHEZ PAS ENCORE le câble d'alimentation de la cabine dans la prise de courant (230 V c.a. / 10 A).

Paroi arrière (Boîte 3) :

Remarque : Après avoir ouvert la boîte 3 -- laissez de côté la paroi avant en attendant son tour dans le montage.

Faites attention à ce que la porte ne s'ouvre pas en déplaçant la paroi avant afin d'éviter qu'elle se casse.

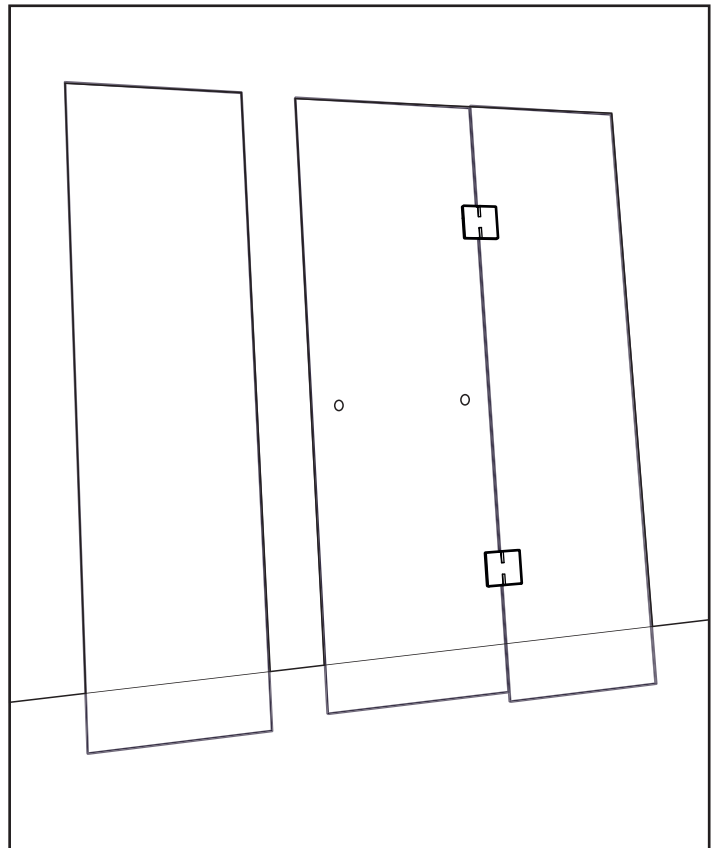

- Glissez la paroi arrière dans la rainure arrière du plancher.
- La paroi arrière doit être maintenue en position jusqu'à la mise en place de la paroi droite.

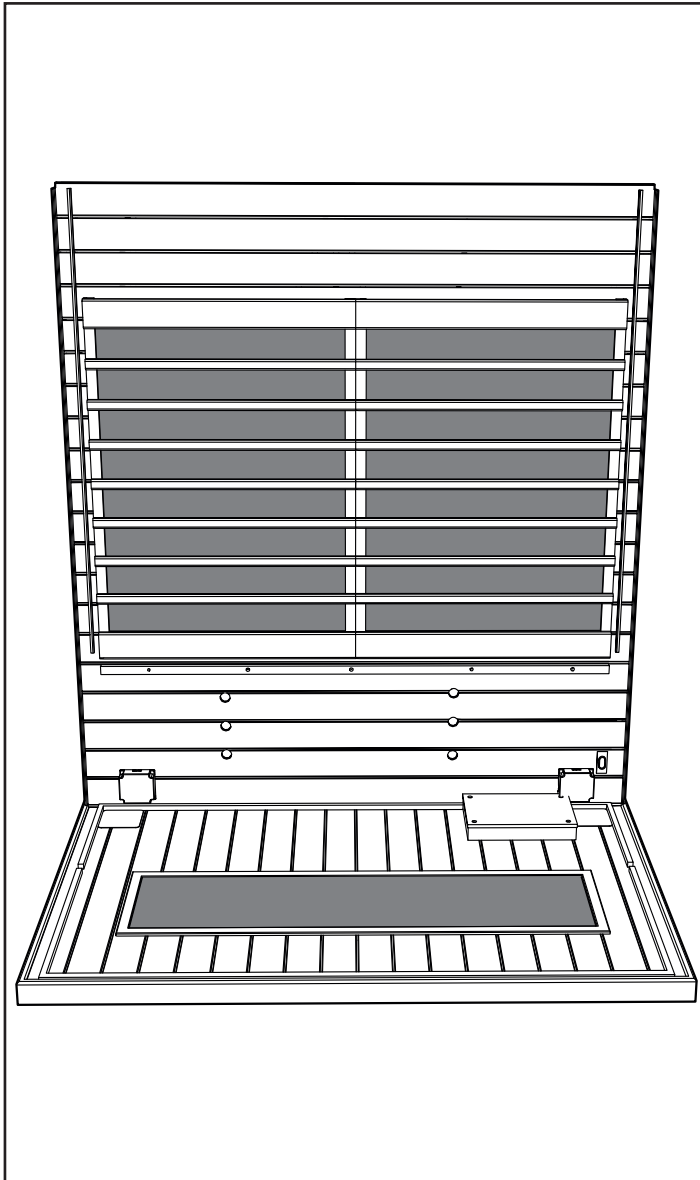

Paroi droite (Boîte 2) :

- Placez la paroi droite dans la rainure droite du plancher.
- Reliez la paroi arrière à la paroi droite : soulevez la paroi droite et glissez-la dans les supports de verrouillage.

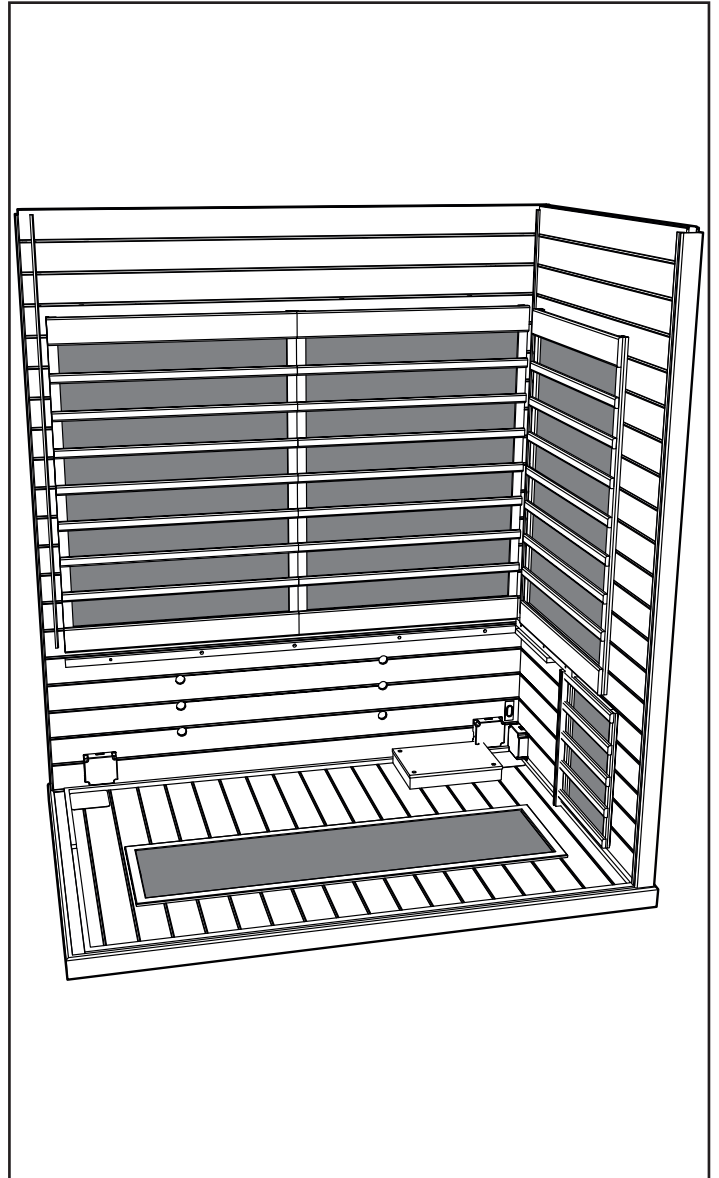

Paroi gauche (Boîte 2) :

- Glissez la paroi gauche dans la rainure gauche du plancher.
- Reliez la paroi arrière à la paroi gauche : soulevez la paroi gauche et glissez-la dans les supports de verrouillage.

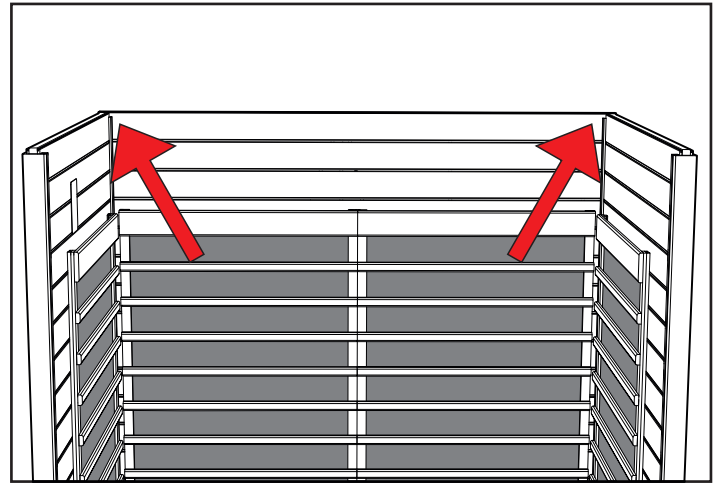
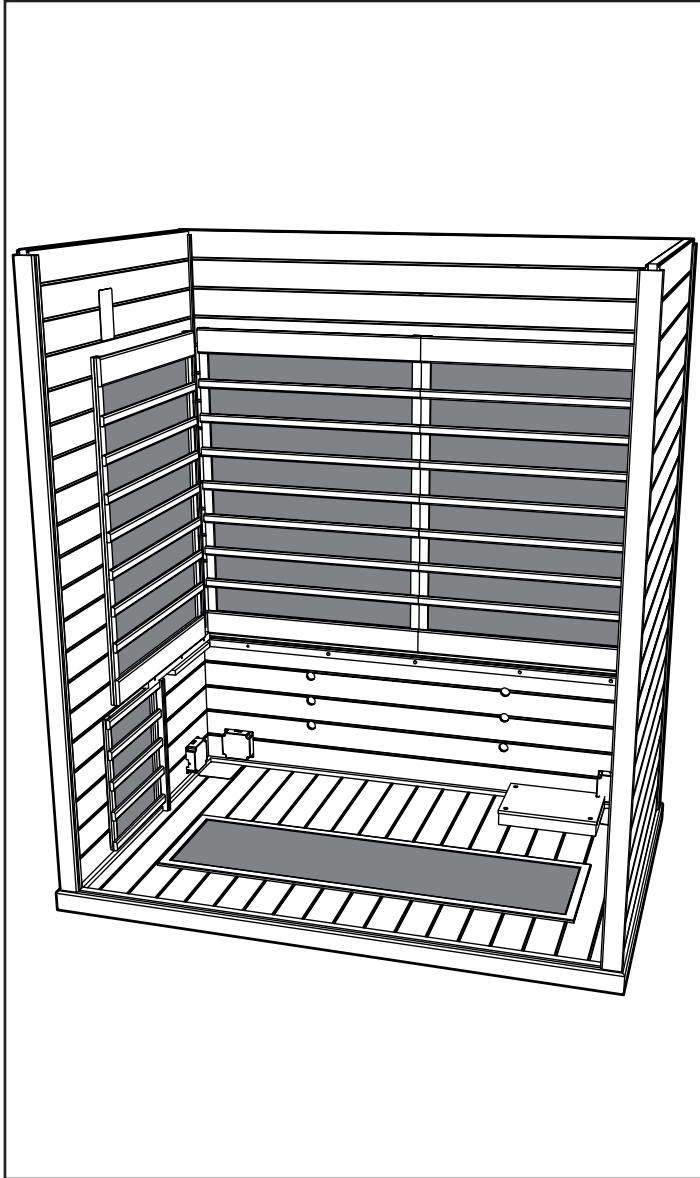

Remarque : Lorsque les parois sont correctement mises en position, les dessus des coins doivent être à ras. Voir l'illustration.

Jupe de banquettes (Boîte 1) :

- Insérez la jupe de banquettes entre les rails des parois droite et gauche.
- Faites glisser la jupe de banquettes jusqu'au plancher. Faites attention à ne pas coincer de câbles sous la jupe.
- Verrouillez les boucles qui fixent le plancher à la jupe de banquettes. Ne verrouillez pas les boucles des parois gauche et droite pour l'instant.

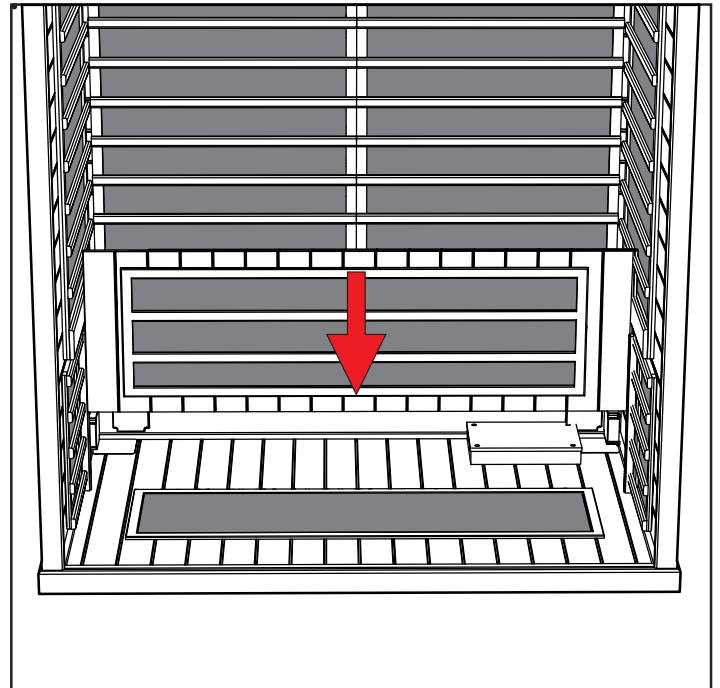

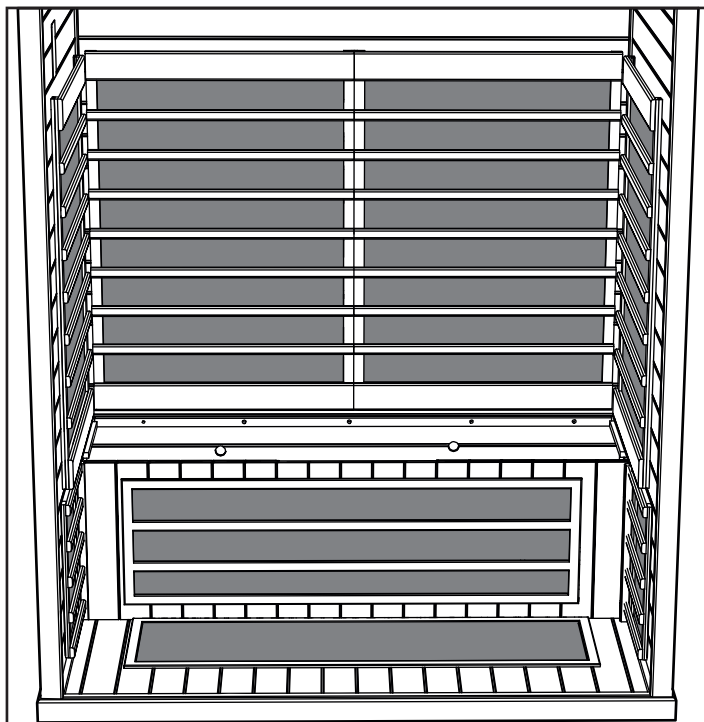

Assise de banquette (Boîte 1) :

- Faites glisser la banquette vers le bas, contre la paroi arrière, le boîtier de distribution électrique face à vous.
- Inclinez la banquette contre la paroi arrière afin qu'elle reste debout.

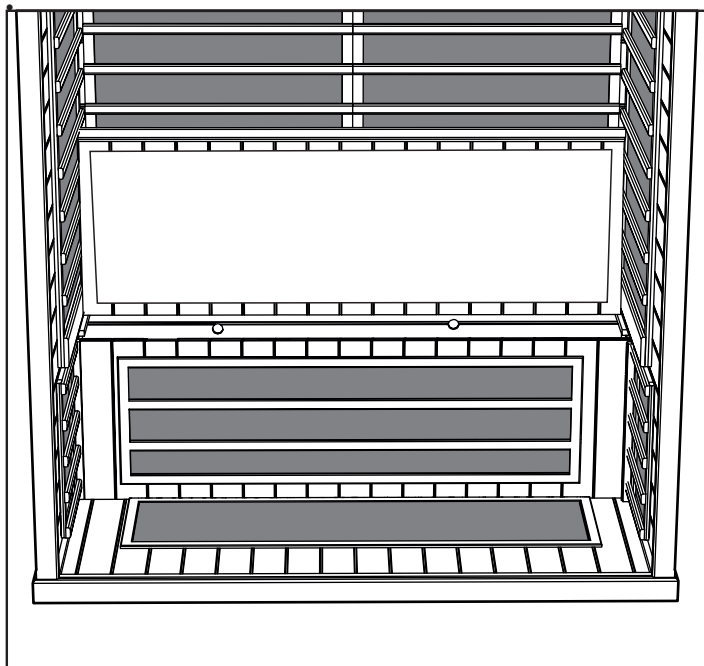

Connexions électriques sous la banquette

Connexions électriques (sous la banquette - côté droit) :

- Reliez le câble numéro 4 de la plaque de distribution au câble numéro 4 du câblage de la paroi arrière.
- Reliez le câble numéro 5 de la plaque de distribution au câble numéro 5 du câblage de la paroi arrière.
- Reliez le câble R1 de la plaque de distribution, au câble R1 du boîtier de distribution de la paroi droite.

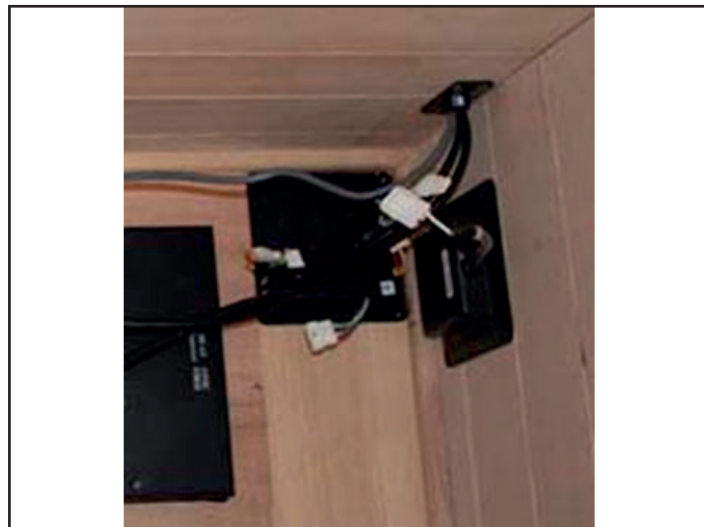

- Reliez le câble S3 de la plaque de distribution, à S3 de la jupe de banquette.
- Reliez le câble numéro 6 du câblage de la paroi arrière au câble numéro 6 de l'assise de banquette.
- Reliez le câble S1 de la plaque de distribution au câble S1 de l'assise de banquette.



Connexions électriques (sous la banquette - côté gauche) :

- Reliez le câble L1 de la plaque de distribution, au câble L1 de la paroi gauche.
- Reliez le câble B1 de la plaque de distribution au câble B1 la paroi arrière.



- Vue des connexions terminées.



- Vérifiez que l'interrupteur électrique du boîtier de commande principal noir est en position de marche (ON).

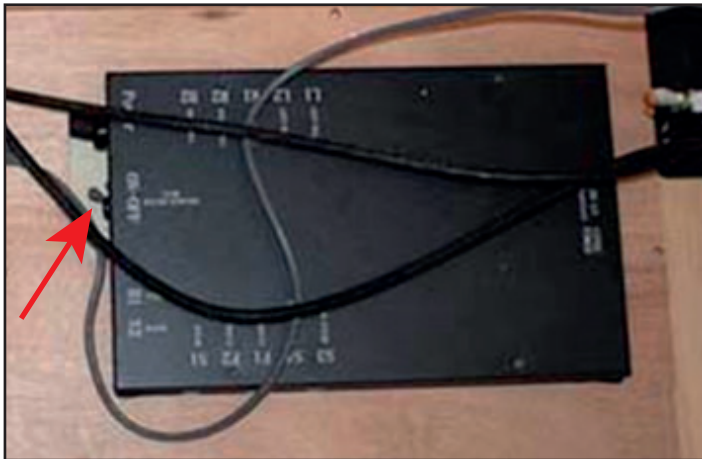

- Utilisez les boucles pour verrouiller la jupe aux parois gauche et droite.



- L'assise de la banquette peut maintenant être mise en place. La banquette doit être mise sous la protection thermique arrière puis poussée jusqu'à la paroi arrière.
- L'assise de la banquette doit s'encaster parfaitement de l'avant à l'arrière. Si besoin est, utilisez les ouvertures dans la jupe de banquette pour exercer une pression en avant ou en arrière sur la jupe pour permettre à la banquette de se mettre en place.

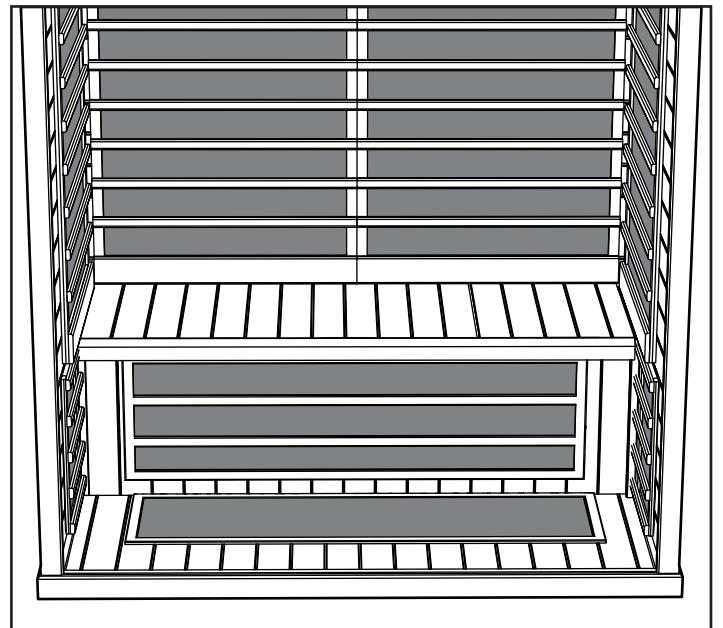

Toit (Boîte 1) :

- Le toit peut maintenant être posé.

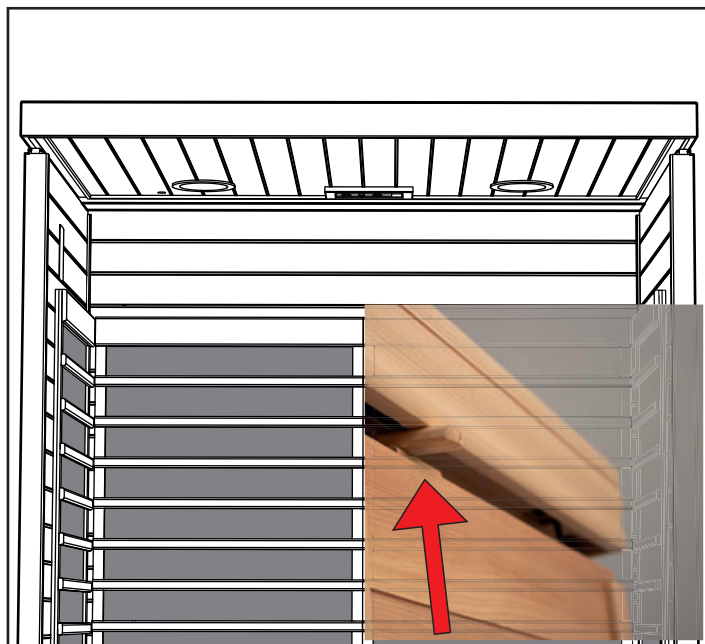

- Une fois le toit bien aligné au-dessus des parois, faites passer les câblages des parois par les orifices du toit.



Remarque : Mettez en place les verrous au sommet des paroi gauche et droit comme le montrent les photos ci-dessus.

Paroi avant (Boîte 2) :

- Commencez par l'ensemble porte et vitre, et glissez-le dans la rainure du plancher.
- Glissez la paroi avant dans la rainure du plancher.
- Pendant qu'une personne tient l'ensemble porte et vitre, tandis que l'autre personne apporte l'autre vitre.
- Pendant que vous mettez en place la vitre avant gauche, ouvrez la porte pour disposer d'un plus grand espace de travail.

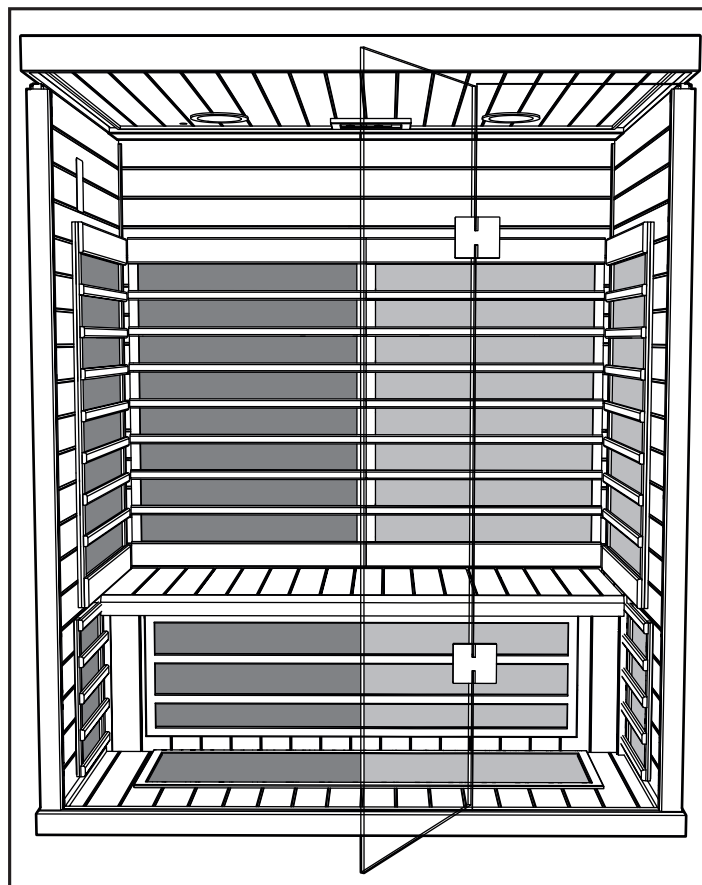

Remarque : Empêchez la porte de s'ouvrir et se briser en mettant en place la paroi avant. Au besoin, aidez-vous de votre genou pour pousser la paroi avant tout en l'abaissant.

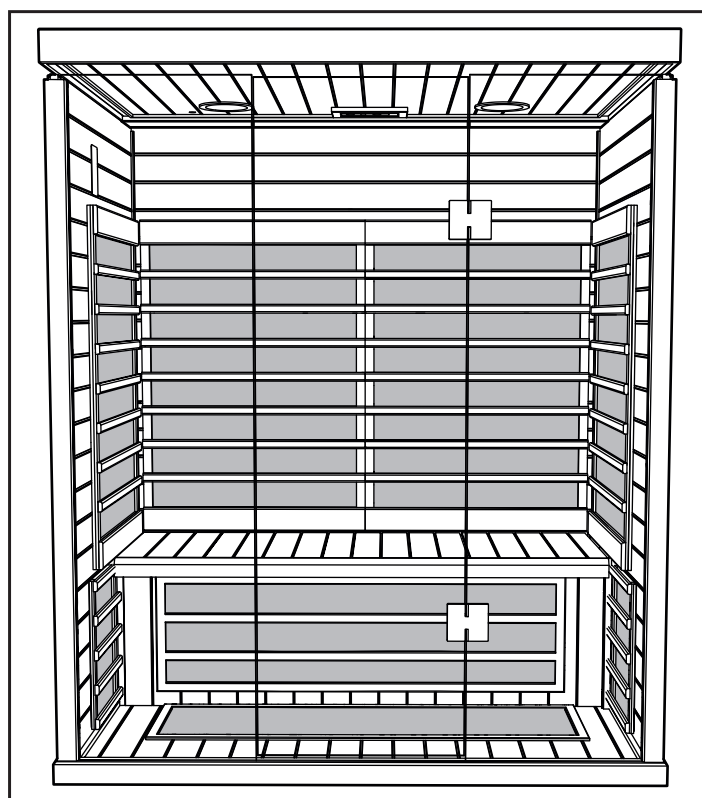

- Abaissez le toit. **Faites attention à ne pas coincer les câbles sous le toit.**
- Tournez les verrous pour bien fixer le toit.

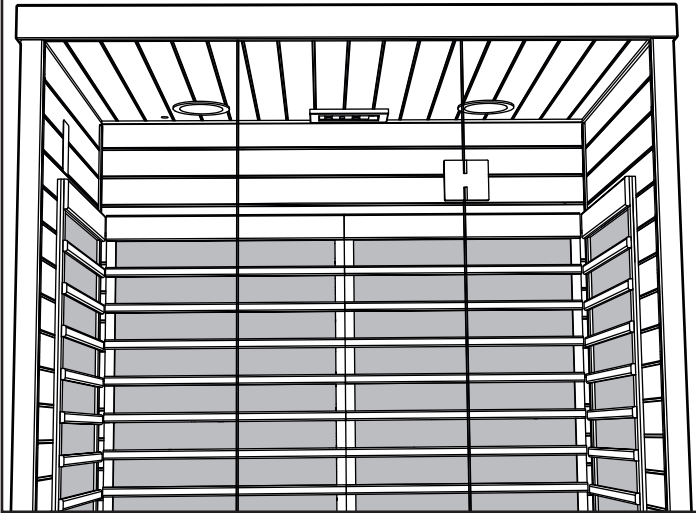
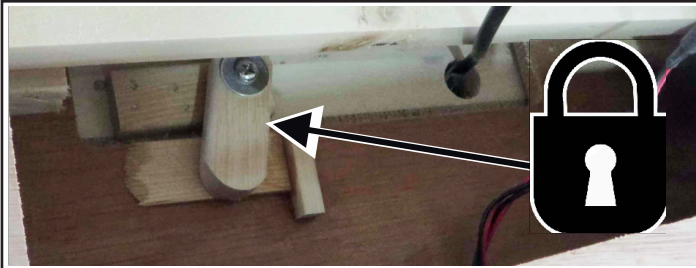

Connexion électrique-Dans le plafond

Connexions électriques (dans le toit-coin arrière droit) :

- Ouvrez toutes les trappes du toit et repérez les connecteurs électriques mâles nécessaires.
- Trouvez les connecteurs femelles et branchez-les suivant les indications des étiquettes du câblage.
- Reliez le câble numéro 4 du câblage de la paroi arrière, au câble numéro 4 du toit.
- Reliez le câble numéro 5 du câblage de la paroi arrière, au câble numéro 5 du toit.
- Reliez le câble numéro 6 du câblage de la paroi arrière, au câble numéro 6 du toit.



Connexions électriques (dans le toit-Coin avant gauche):

- À proximité du câblage de l'écran tactile, dans le toit, reliez le câble numéro 3 de la paroi gauche au câble numéro 3 du toit.
- Reliez le câble numéro 7 de la paroi gauche au câble numéro 7 du toit.
- Reliez le câble F de la paroi de gauche, au câble F du toit.
- Reliez le câble E de la paroi gauche, au câble E du toit.



Connexions électriques (dans le toit-coin arrière gauche-non visible) :

- Reliez le câble 7 de la paroi gauche et le câble 7 du toit.

Connexions électriques (dans le toit-Coin avant droit) :

- Reliez le câble numéro 7 de la paroi au câble numéro 7 pour l'éclairage de lecture.



Câble d'alimentation 230 V c.a. pour cabine de sauna :

- Branchez le cordon d'alimentation de la cabine dans la prise murale 10 A.

Remarque : Il est important que la cabine soit branchée sur une prise dédiée ayant une capacité suffisante. Brancher la cabine sur un circuit partagé peut provoquer un mauvais fonctionnement, le déclenchement du disjoncteur ou la surchauffe du circuit.

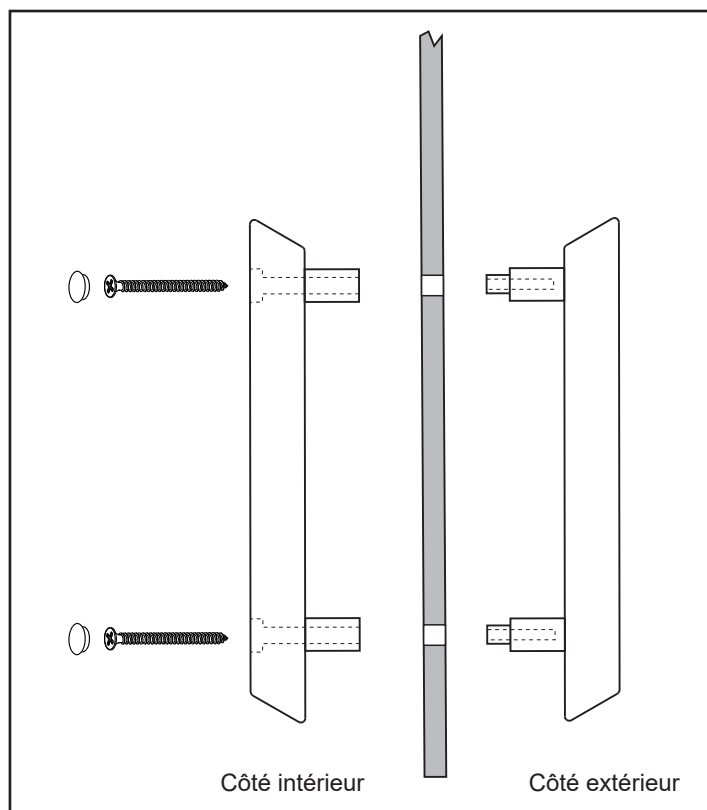
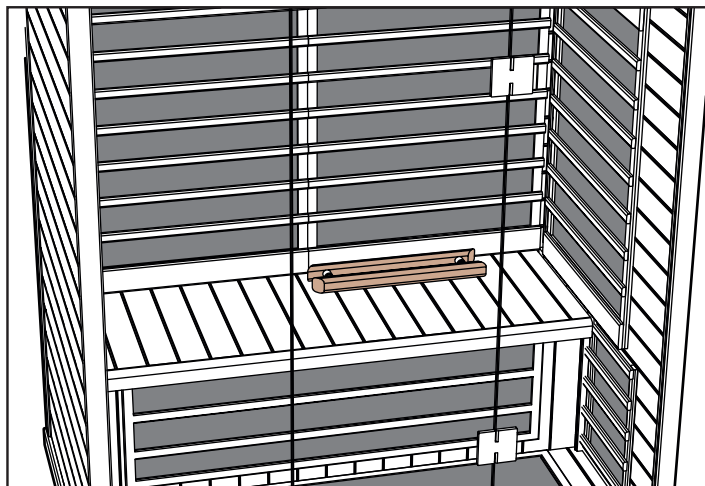

Comment utiliser la cabine à chaleur infrarouge :

Avant la séance de sauna, évitez de prendre un repas lourd ou de boire des quantités importantes d'alcool.

Ne fumez pas, ne buvez pas de boissons alcoolisées à l'intérieur de la cabine.

Si vous prenez des médicaments ou si vous êtes suivi par un médecin, parlez-en avec lui avant d'utiliser le sauna. Lisez les panneaux de mise en garde situés à l'intérieur de la cabine

Avant toute séance de sauna, prenez si possible une douche chaude sans vous sécher.

Remarque ! Évitez d'utiliser des vêtements humides dans le sauna, et préférez une serviette sèche ou quelque chose de similaire pour vous asseoir dessus et protéger le bois.

Vous pouvez être nu ou habillé. Les vêtements doivent être amples. Assez-vous ou allongez-vous sur une serviette douce et propre.

Réglez le temps et la température souhaités.

Le sauna produit les longueurs d'ondes qui sont absorbées par le corps au bout de 10 à 15 minutes après la mise en marche. Il n'est pas nécessaire d'attendre que la cabine soit à température maximale ; l'absorption de longueur d'onde est la même, que la cabine soit en cours de chauffe ou à la température souhaitée.

Entrez dans la cabine et détendez-vous. Mettez un fond de musique si vous le désirez. Lisez les instructions concernant l'utilisation de la chromothérapie.

Asseyez-vous ou allongez-vous sur la banquette. Fermez la porte et ouvrez la bouche d'aération au plafond pour permettre la circulation d'air frais.

Laissez votre corps se réchauffer jusqu'à ce que vous commenciez à transpirer légèrement. Généralement, cela prend entre 10 et 15 minutes. Cela varie d'une personne à l'autre selon les sensibilités. Attention aux excès !

Buvez beaucoup d'eau fraîche ou une boisson saine rafraîchissante pendant la séance de sauna.

Quittez la cabine et laissez votre corps se refroidir. Prenez une douche ou un bain pour vous rafraîchir et nettoyer la peau. Prévoyez un temps de refroidissement aussi long que la séance de sauna.

Puis retournez dans la cabine pour une nouvelle séance de 10 à 15 minutes.

Répétez ce cycle 3 ou 4 fois.

Les durées de sauna et de refroidissement sont laissées à l'appréciation de chacun.

Après la dernière séance, en sortant de la cabine, coupez la minuterie si celle-ci est toujours en marche.

Ouvrez la porte et nettoyez les parois, la banquette et le plancher de la cabine avec un chiffon propre doux et humide.

Passez une dernière fois sous la douche pour vous rafraîchir.

Détendez-vous et savourez la sensation « après-sauna », accompagnée, si vous le souhaitez, d'un en-cas léger et d'une boisson fraîche.

Entretien / Nettoyage

Conseils :

À NE PAS UTILISER : De l'alcool ou des produits nettoyants forts

Remarque : Certains produits chimiques peuvent abîmer les vernis transparents et les surfaces en bois.

- Côté intérieur : La transpiration et la saleté peuvent pénétrer dans le bois. Un nettoyage régulier des banquettes, des dossiers, du plancher et des parois avec une brosse dure et un détergent doux est généralement suffisant. Un léger ponçage est une autre possibilité pour le nettoyage des surfaces intérieure.
- Côté extérieur : Utilisez un chiffon humide avec une solution de savon doux et d'eau tiède.

Conseils de dépannage :

- a. La lumière de la commande principale ne s’allume pas :
 Kontrollera den elektriska anslutningen mellan taket och baksidan samt taket och den främre väggen.
 - Vérifiez les connexions électriques entre le toit et la paroi arrière ainsi qu’entre le toit et la façade
 - Vérifiez que le connecteur est bien raccordé à la prise de courant et au commutateur
 - Vérifiez que l’interrupteur principal (maison) n’est pas hors tension (la prise est effectivement alimentée en courant)
 - Vérifiez que le commutateur de commande principal (sous la banquette) n’est pas hors tension et qu’il est bien sur la position ON
- b. La cabine ne chauffe pas :
 - Vérifiez que le câble d’alimentation est bien inséré dans la prise de courant

- Vérifiez que l’interrupteur principal (maison) n’est pas hors tension (la prise est effectivement alimentée en courant)
- Vérifiez que le commutateur de commande principal (sous la banquette) n’est pas hors tension et qu’il est bien sur la position ON
- Vérifiez que la température souhaitée est supérieure à la température réelle de la cabine (chaleur demandée)
- Vérifiez qu’il n’y a pas d’heure inscrite dans le temporisateur.
- c. Porte bloquée ou difficile à manœuvrer :
 - Vérifiez que la cabine a été correctement montée. Les parois et le toit doivent s’emboîter parfaitement.
 - Vérifiez que le plancher est horizontal à l’aide d’un niveau posé sur le toit. Si nécessaire, mettez une petite cale de porte ou de fenêtre sous le plancher afin de corriger le défaut.

Schéma électrique:

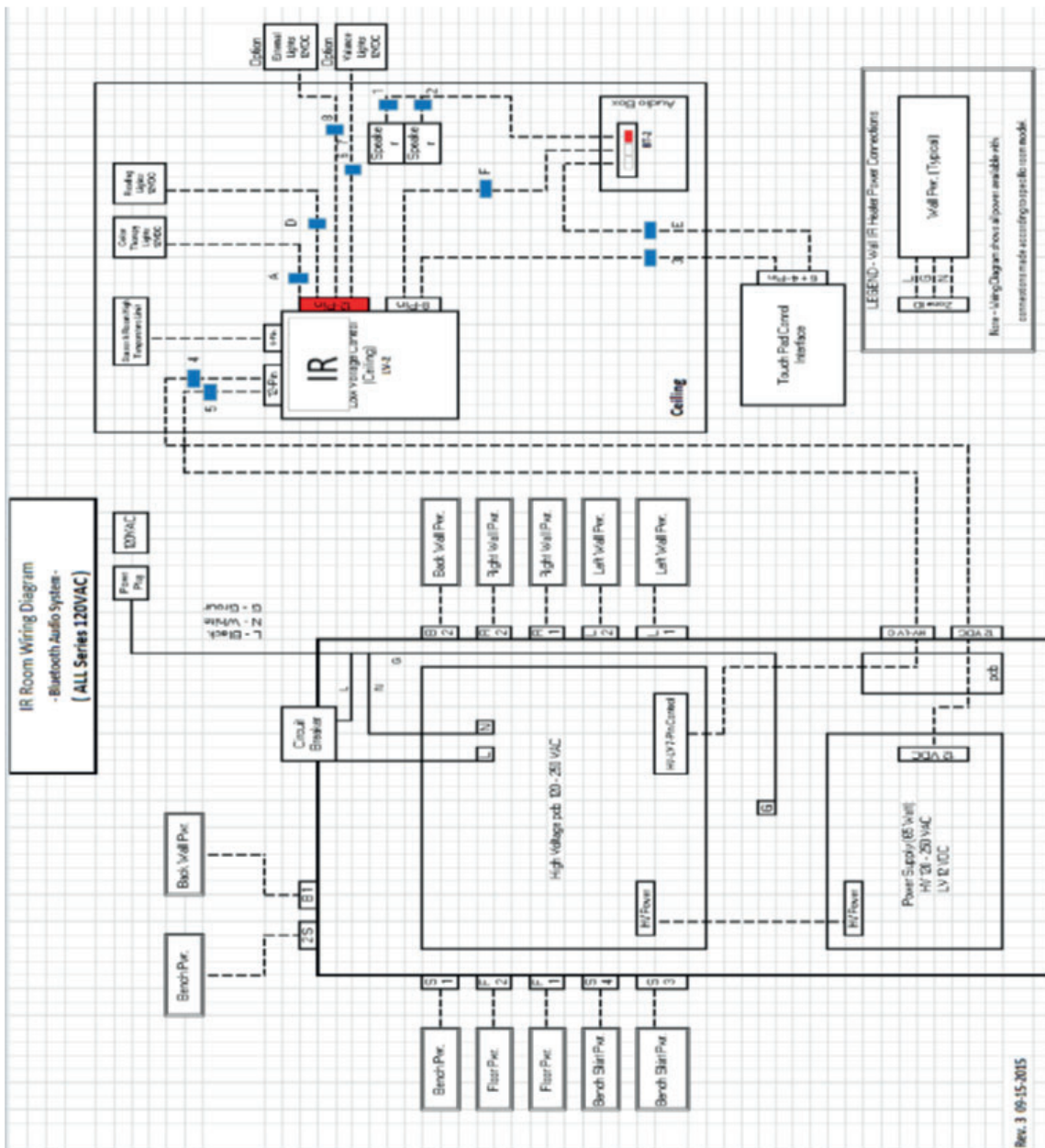







Manuel d'utilisation

Les paramètres de température par défaut sont réglés à 65 °C, la durée est réglée sur 60 minutes. Ces réglages sont ajustables comme expliqué ci-dessous. Toute modification est gardée en mémoire par le système pour votre prochaine séance. Au cas où l'alimentation de la pièce serait coupée ou momentanément perdue, les paramètres reviendront à leurs valeurs par défaut.

DÉMARRAGE IR2

Appuyez une fois sur l'icône démarrer .



Tous les poêles sont activés par défaut. Vous pouvez allumer/éteindre les poêles en appuyant sur  (sol),  (jupe) et/ou  (banc). Les poêles des murs s'allument systématiquement lorsque vous appuyez sur la touche démarrer.

RÉGLER LA DURÉE ET LA TEMPÉRATURE

Pour définir la durée de la séance de sauna, appuyez sur l'icône  puis appuyez sur les icônes « + » ou « - » pour augmenter ou diminuer la durée du réglage souhaité. La durée maximale de temps est de 60 minutes.

Pour régler la température, appuyez sur l'icône  puis sur les icônes « + » ou « - » afin d'augmenter ou de diminuer la température pour le réglage souhaité. La température minimale est de 25 °C, et la température maximale est de 65 °C.

Instructions pour le fonctionnement de l'éclairage

Appuyez sur l'icône  pour passer en revue les différents options d'éclairage. Restez appuyé sur l'icône  pendant 3 secondes pour éteindre les lumières. Les lumières s'éteindront automatiquement 10 minutes après la fin du cycle de sauna.

- Séquence de couleurs – Blanc – Rouge – Vert – Bleu – Jaune – Turquoise – Violet – Rotation des couleurs – Éteint

Sélectionnez la couleur de votre choix puis réglez la luminosité de l'éclairage. La luminosité s'affiche pendant 3 secondes. Appuyez sur l'icône « + » ou « - » pour augmenter ou baisser la luminosité. Les options de réglage proposées sont 25, 50, 75 et 100 % de luminosité.

Système audio

Son allumé:

Appuyez sur l'icône  pour activer ou désactiver le système Bluetooth.

Remarque : Il n'est pas nécessaire d'activer la commande pour que le système audio fonctionne.

Appairage

- Reportez-vous à votre appareil mobile pour l'appairer à l'unité.
- Le nom d'appareil de la pièce est TyloHelo Audio

Utilisation

- Toutes les commandes sont contrôlées par l'appareil mobile
- Le volume est contrôlé par l'appareil mobile

Guide de démarrage rapide de l'application SaunaLogic

Comment appairer la commande IR2 à l'application SaunaLogic:

L'application SaunaLogic vous permet d'allumer/d'éteindre votre sauna, de régler la température, d'activer le Bluetooth, d'ajuster l'éclairage, et plus encore, directement depuis votre smartphone ou votre tablette. Les étapes suivantes détaillent comment appairer votre commande IR2 à l'application SaunaLogic.

REMARQUE : LE POËLE DE SAUNA ET LA COMMANDE IR2 DOIVENT ÊTRE INSTALLÉS ET OPÉRATIONNELS AVANT DE POUVOIR APPAIRER L'APPLICATION SAUNALOGIC.

1. Téléchargez l'application SaunaLogic et installez-la sur votre smartphone ou votre tablette en scannant le QR code ci-dessous, ou en effectuant une recherche sur « SaunaLogic » dans l'app store approprié.



2. Créer un nouveau compte : Lorsque vous démarrez l'application SaunaLogic pour la première fois, vous avez le choix entre créer un nouveau compte ou vous connecter à un compte existant. Vous devrez sélectionner Créer un nouveau compte puis suivre les instructions afin de terminer les étapes de création. Veuillez fournir une adresse e-mail ou un numéro de téléphone mobile valide pour compléter le processus de création.

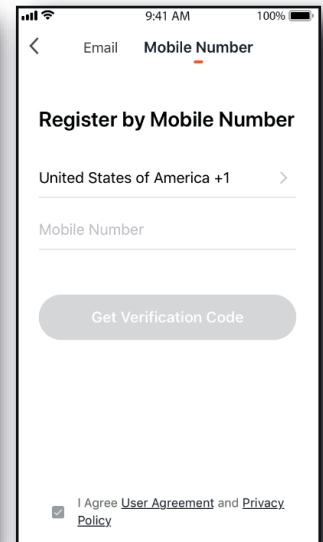
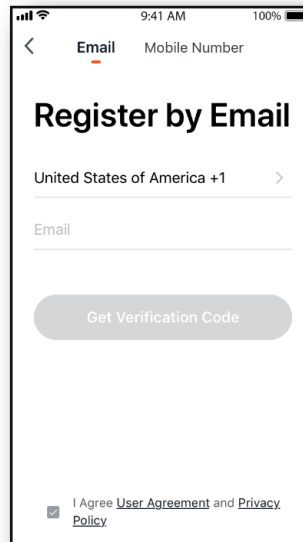
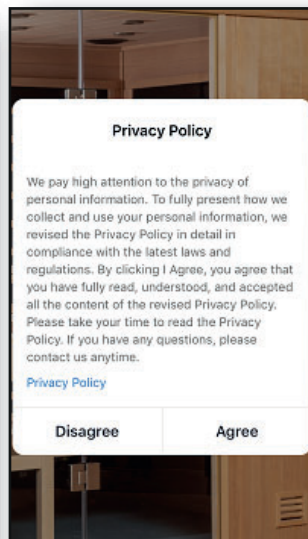

3. Se connecter via votre compte : Après avoir terminé les étapes de création du compte, vous pourrez vous connecter grâce aux informations d'identification fournies lors de ce processus.

REMARQUE : AVANT DE PASSER À L'ÉTAPE SUIVANTE (Ajouter un appareil), ASSUREZ-VOUS QUE LE TÉLÉPHONE OU LA TABLETTE QUI SERVIRA À APPAIRER LA COMMANDE IR2 À L'APPLICATION SAUNALOGIC EST BIEN CONNECTÉ(E) À UN RÉSEAU WIFI CONFIGURÉ SUR LA BANDE 2,4 GHZ, QUI DIFFUSE UN SIGNAL PUISSANT LÀ OÙ SE TROUVE LA COMMANDE IR2.

4. Ajouter un appareil : À partir de l'écran d'accueil de l'application SaunaLogic, appuyez sur « Ajouter un appareil » ou sur le symbole plus (+) dans le coin supérieur droit, afin d'ajouter un appareil.

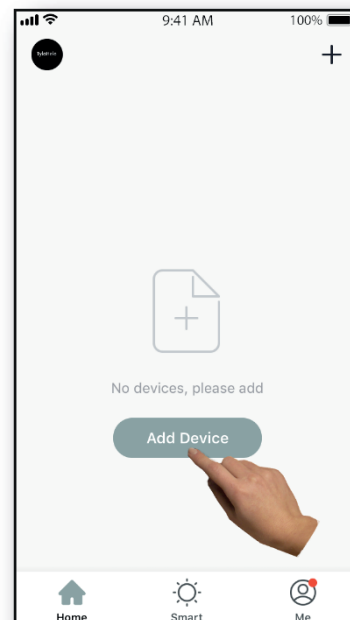

5. Sélectionner un sauna : À partir de l'écran Ajouter manuellement de l'application SaunaLogic, appuyez sur l'icône de commande appelée « Sauna ».

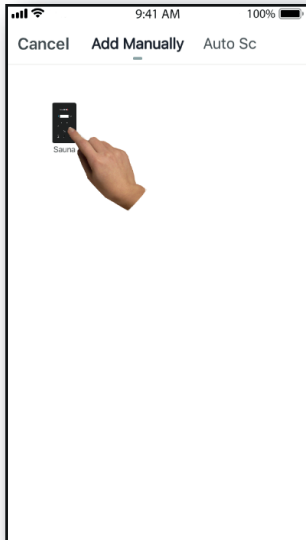

6. Mettez la commande SaunaLogic 2 en état de synchronisation en appuyant sur la touche Bluetooth jusqu'à ce que la mention « con » apparaisse sur l'écran de la commande. Appuyez à nouveau sur la touche Bluetooth et relâchez-la lorsque vous entendez un signal. Ensuite, appuyez sur la touche « Confirmer que "Con" est affiché sur la commande » dans l'application SaunaLogic.

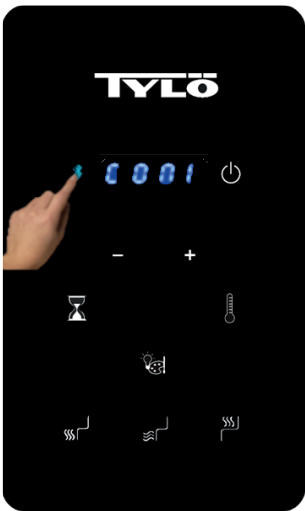

Commande IR2

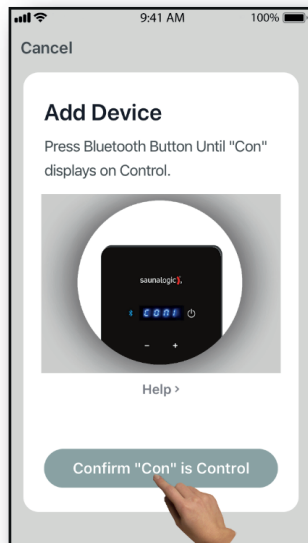

Application SaunaLogic

7. Connectez-vous au réseau WiFi souhaité, saisissez votre mot de passe puis appuyez sur la touche Confirmer.

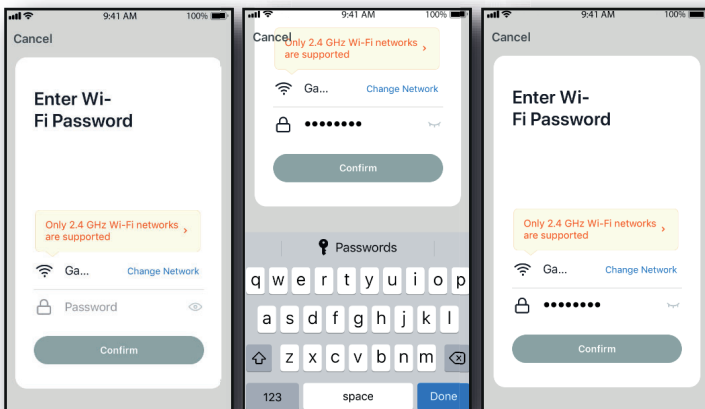

8. Connectez votre téléphone portable au hotspot de la commande IR2 qui s'affiche dans l'application SaunaLogic.

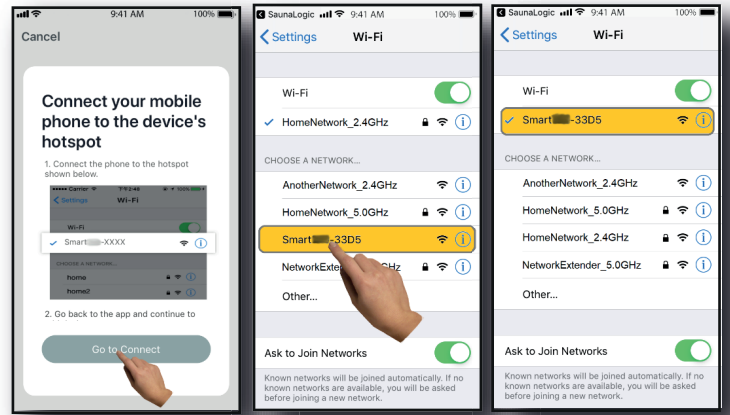

9. Une fois le hotspot de la commande IR2 sélectionné et connecté, appuyez sur « SaunaLogic » situé en haut à gauche de l'écran pour revenir à l'application SaunaLogic et poursuivre le processus d'appairage.

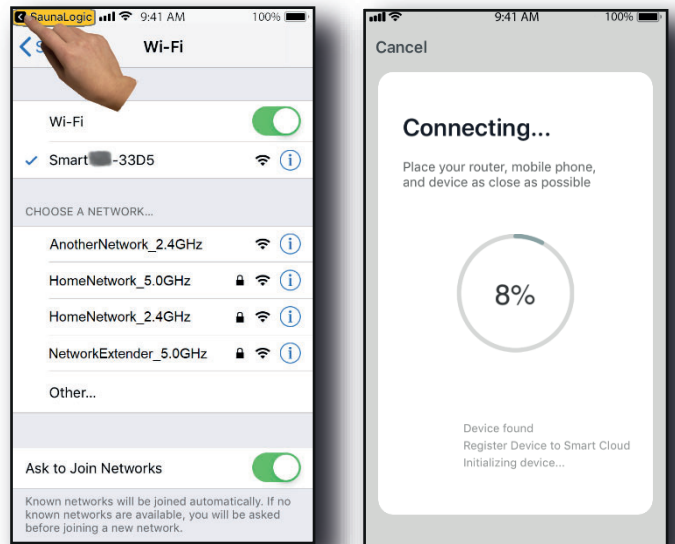

10. Si un message s'affiche et indique que « Le réseau est indisponible, veuillez vérifier le réseau », cela signifie que la connexion a échoué. Appuyez sur « OK » et répétez les étapes 6 à 9.

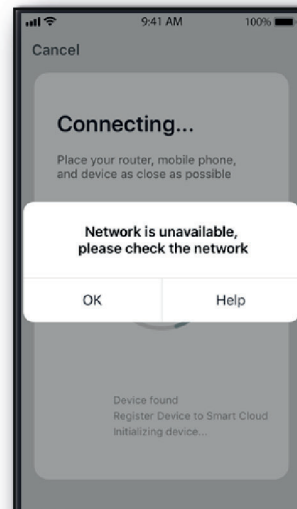

11. Si un message s'affiche et indique que « L'appareil ne répond pas. Vérifiez les points d'inaptitude et réessayez », cela signifie que la connexion a échoué. Il vous faudra peut-être rebasculer la commande IR2 en mode appairage, puis répéter les étapes 6 à 9.

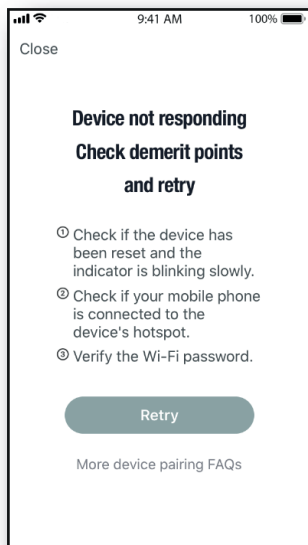

12. Une fois votre commande IR2 connectée à l'application SaunaLogic, l'écran de l'application affiche un message indiquant que « L'appareil a été ajouté avec succès » (Figure A), et vous permettra de modifier le nom de votre commande IR2.

Vous pouvez conserver le nom par défaut ou le renommer selon votre choix. Il est préférable de conserver un nom simple, de sorte que si vous choisissez ultérieurement de configurer la commande IR2 avec Alexa, Google Assistant ou Siri, il sera plus facile pour votre assistant intelligent de vous comprendre par le biais de commandes vocales.

- Appuyez sur « Terminé » si vous souhaitez conserver le nom par défaut.
- Appuyez  sur l'icône si vous souhaitez modifier le nom de l'appareil. Le clavier virtuel s'affiche et vous permet de modifier le nom de l'appareil (Figure B).
- Appuyez sur « Enregistrer » lorsque vous êtes satisfait de la modification de nom, puis appuyez sur « Terminé ».

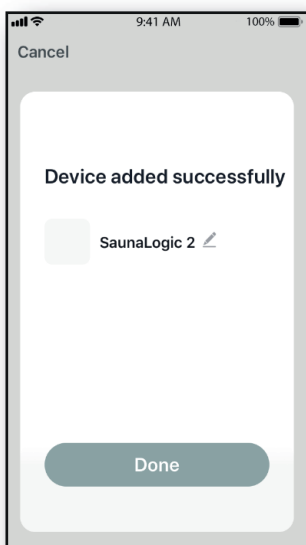

Figure A

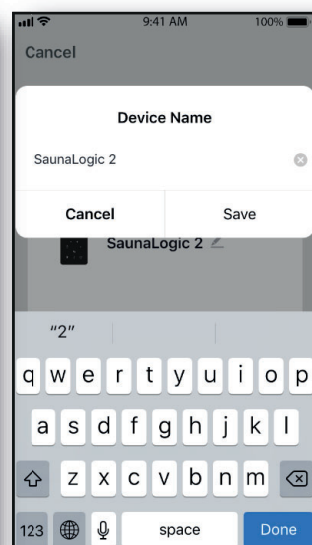

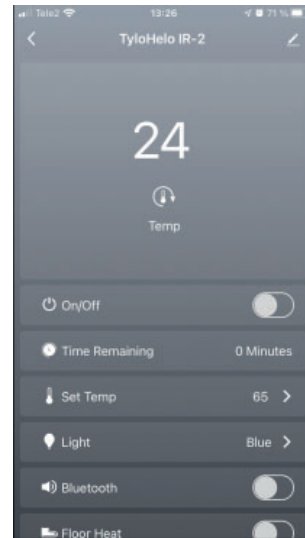
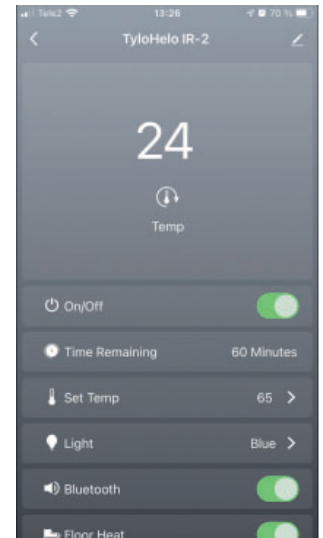

Figure B

13. Vous devriez à présent pouvoir contrôler votre commande IR2 via l'application SaunaLogic. Appuyez sur la touche  On/Off à l'écran de la commande au sein de l'application SaunaLogic pour allumer votre sauna et accéder aux fonctions de contrôle.



Éteint



Allumé

REMARQUE : LE SAUNA PEUT ÉGALEMENT ÊTRE ALLUMÉ/ ÉTEINT À PARTIR DE L'ÉCRAN  D'ACCUEIL EN APPUYANT SUR LA TOUCHE SITUÉE PRÈS DE L'ICÔNE DE LA COMMANDE IR2 (VOIR CI-DESSOUS).

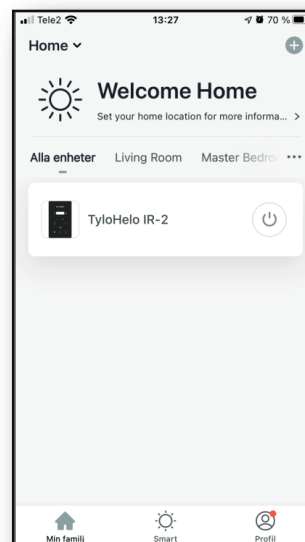

Éteint

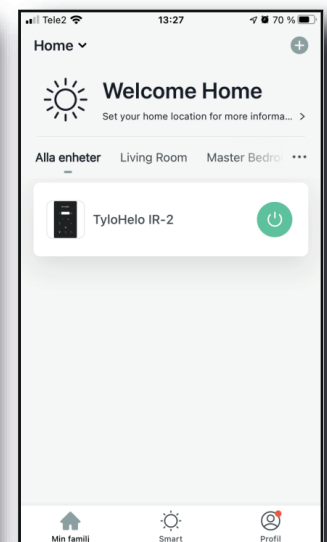

Allumé

REMARQUE : SEUL UN TÉLÉPHONE PEUT ET DOIT ÊTRE APPAIRÉ. TOUS LES AUTRES UTILISATEURS DOIVENT FAIRE PARTIE DE LA MÊME « FAMILLE ». LE TÉLÉPHONE APPAIRÉ EST L'ADMINISTRATEUR ET DONNE L'ACCÈS À LA « FAMILLE » CRÉÉE POUR TOUS LES AUTRES UTILISATEURS EN RECONNAISSANT LEURS COMPTES (TOUS LES UTILISATEURS DOIVENT CRÉER UN COMPTE, SE REPORTER À L'ÉTAPE 2)

Dépannage:

- Impossible de trouver le hotspot SMARTxxx (étape 8) :

- Veuillez vous assurer que vous êtes connecté à un réseau Wi-Fi 2,4 GHz.
- Cela peut également se produire après plusieurs appairages. Essayez d'effacer la mémoire en débranchant la pièce de la prise murale. Patientez 60 secondes, puis rebranchez. À présent, réessayez à partir de l'étape 6.

Содержание

Меры предосторожности перед использованием.....	57
Информация перед сборкой:.....	57
Требования по электропитанию:.....	57
Инструкции по сборке сауны.....	57
Электрические соединения под скамьей.....	60
Электрическое соединение – внутри потолка.....	63
Как использовать инфракрасную сауну:.....	64
Советы по поиску и устранению неисправностей:.....	65
Схема электрических соединений:.....	65
Использование панели управления IR2:.....	66
Инструкция по использованию освещения.....	66
ИСПОЛЬЗОВАНИЕ АУДИОСИСТЕМЫ	66
Краткое руководство по работе с приложением SaunaLogic	67

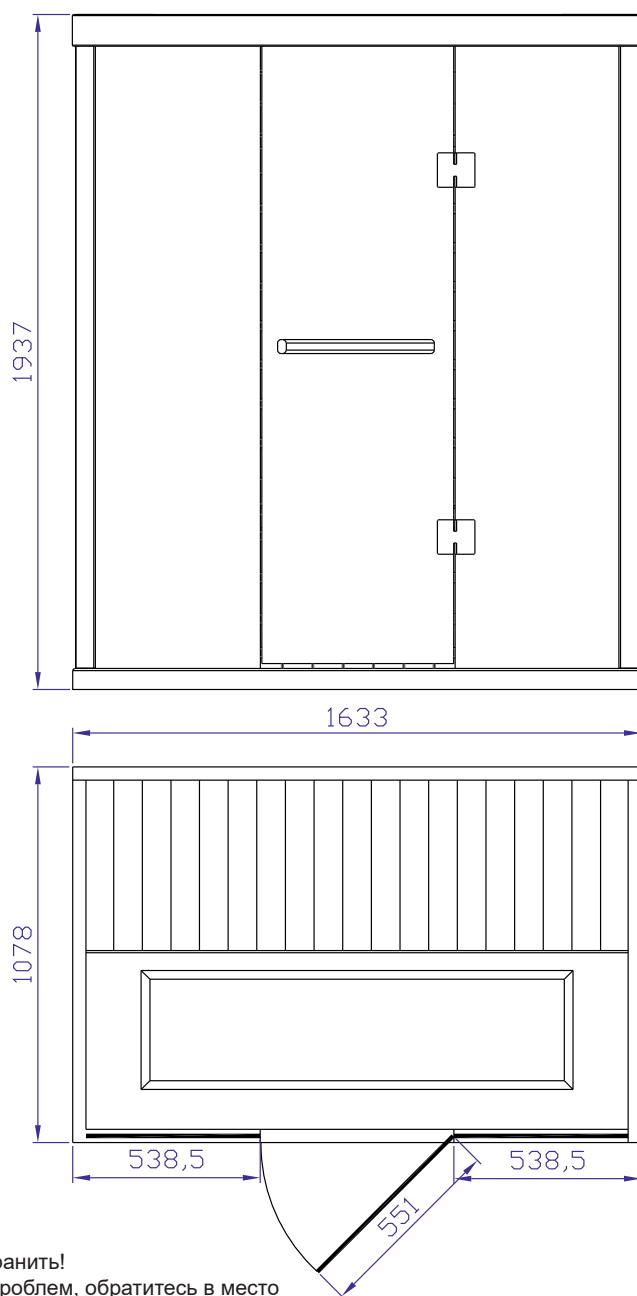

Данное руководство необходимо сохранить!

В случае возникновения каких-либо проблем, обратитесь в место приобретения.

© Полное или частичное перепечатывание материалов без письменного разрешения Tylö запрещено. Компания сохраняет за собой право на внесение изменений в материалы, конструкцию и дизайн.

Меры предосторожности перед использованием

Примечание. Помещение необходимо установить на плоскую горизонтальную поверхность.

- Требуется надлежащее электрическое заземление
- В помещении не разрешаются электрические розетки
- Не наливайте воду на нагревательный элемент
- Не оснащайте дверь замком или защелкой
- Не блокируйте вентиляционные отверстия
- Необходимо постоянно наблюдать за детьми в сауне

Будьте осторожны при работе с электричеством – не вставляйте вилку шнура питания помещения в электрическую розетку до завершения сборки помещения!

а. Предупреждение (ограничения для людей):

Длительное воздействие повышенных температур может привести к гипертермии (температуре тела на несколько градусов выше 37°C (98,6°F))

Симптомы гипертермии включают в себя головокружение, вялость, сонливость и обморок

Гипертермия может вызвать:

- Повреждение плода у беременных женщин
- Физическую неспособность выйти из помещения
- Потерю сознания

Примечание. Прием алкоголя или наркотиков увеличивает риск гипертермии со смертельным исходом

Если у вас имеются проблемы со здоровьем или хроническая болезнь, проконсультируйтесь со своим врачом до посещения сауны. Прекратите пользоваться сауной при появлении нервозности, тремора, головной боли, ощущения нездоровья или тошноты

б. Предупреждение (пожароопасность):

Не используйте помещение сауны для сушки одежды, купальных костюмов и т. д.

Не вешайте полотенца или другие предметы на решетки нагревателя. Никогда не пользуйтесь этим помещением сауны, если у него поврежден шнур или вилка питания

Информация перед сборкой:

а. Для сборки и установки помещения необходимы 2 (два) взрослых человека.

б. Инструменты для сборки: крестообразная отвертка

в. Коробки помечены в порядке сборки помещения

г. Примечание. Передняя стеклянная стенка в сборе тяжелая и хрупкая.

Ящик № 1: пол, потолок, ограждение скамьи, скамья, руководство и комплект ручек двери

Ящик № 2: Левая и правая стенки

Ящик № 3: Передняя и задняя стенки

Требования по электропитанию:

Помещение инфракрасной сауны рассчитано на автоматический выключатель 230 В перем. тока/10 А!

Рекомендуется использовать (выделенную) цепь 230 В перем. тока во избежание ненужного срабатывания автоматического выключателя.

Запишите свой номер модели и серийный номер на случай обращения к своему дилеру или в службу технической поддержки.

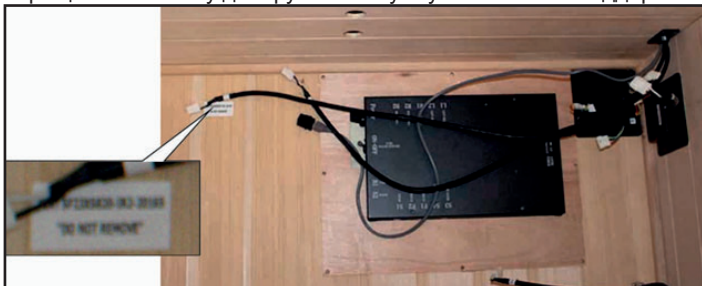

Серийный номер _____

Номер модели _____

Название (ФИО) дилера _____

Инструкции по сборке сауны

Панель пола (коробка № 1):

- Расположите панель пола на горизонтальной поверхности на расстоянии 8–15 см (3–6 дюймов) от стены и не дальше 150 см (5 футов) от выделенной розетки 230 В перем. тока/10 А.
- Расположите панель пола так, чтобы керамические плитки/инфракрасные напольные нагреватели были обращены к передней части помещения.

Примечание. Отложите потолок, ограждение скамьи и скамью в сторону до соответствующих этапов сборки.

Примечание. Положите шнур питания на пол сбоку; убедитесь, что все провода и соединения на полу сауны не находятся в щелях.

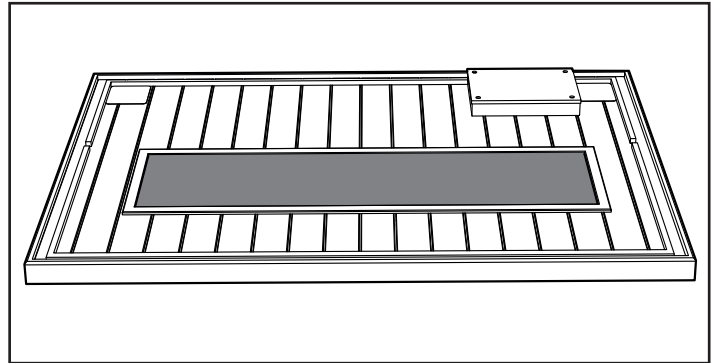

Примечание. НЕ вставляйте пока шнур питания помещения сауны 230 В перем. тока в розетку!

Задняя стенка (ящик № 3):

Примечание. После открытия ящика 3 сохраните панель передней стенки до этого этапа процесса сборки.

Для предотвращения поломки проследите, чтобы при перемещении панели передней стенки не открылась дверь.

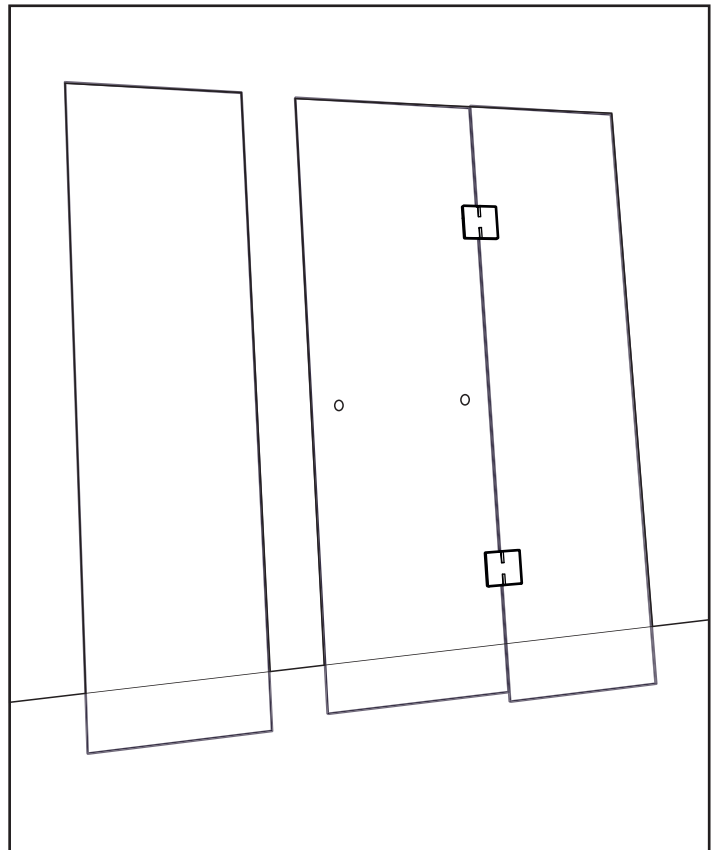

- Установите панель задней стенки в заднюю щель панели пола.
- Панель задней стенки необходимо удерживать на месте, пока не будет добавлена панель правой стенки.

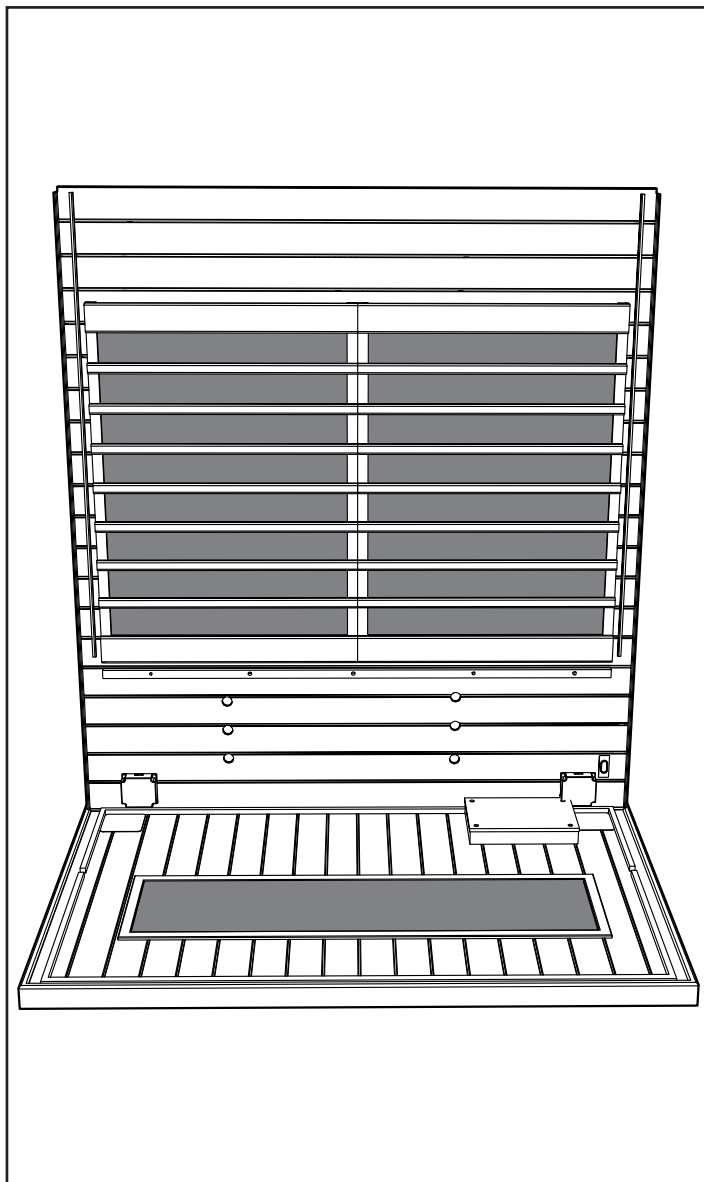

Правая стенка (ящик № 2):

- Установите часть правой стенки в правую щель панели пола.
- Прикрепите заднюю стенку к правой стенке, приподняв и вставив правую стенку в угловые фиксирующие скобы.

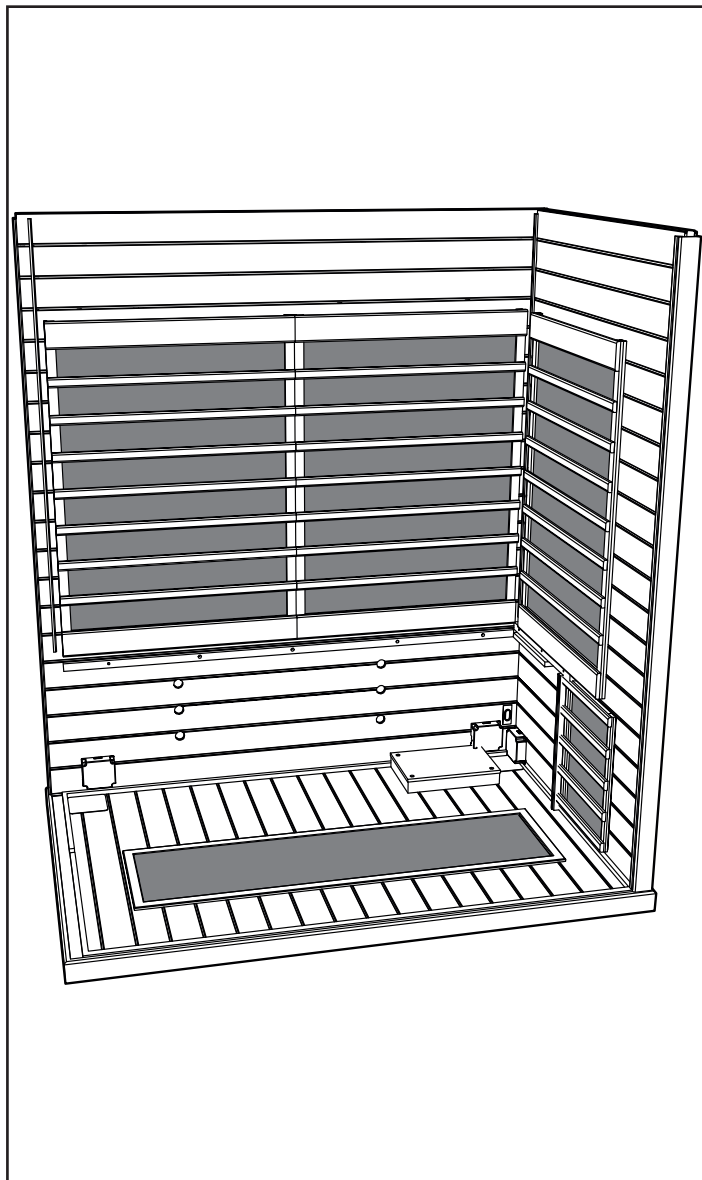

Левая стенка (ящик № 2):

- Установите часть левой стенки в левую щель панели пола.
- Прикрепите заднюю стенку к левой стенке, приподняв и вставив левую стенку в угловые фиксирующие скобы.

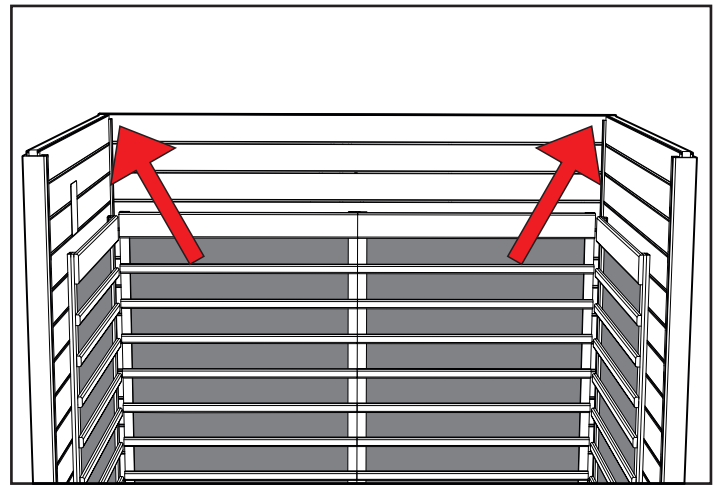
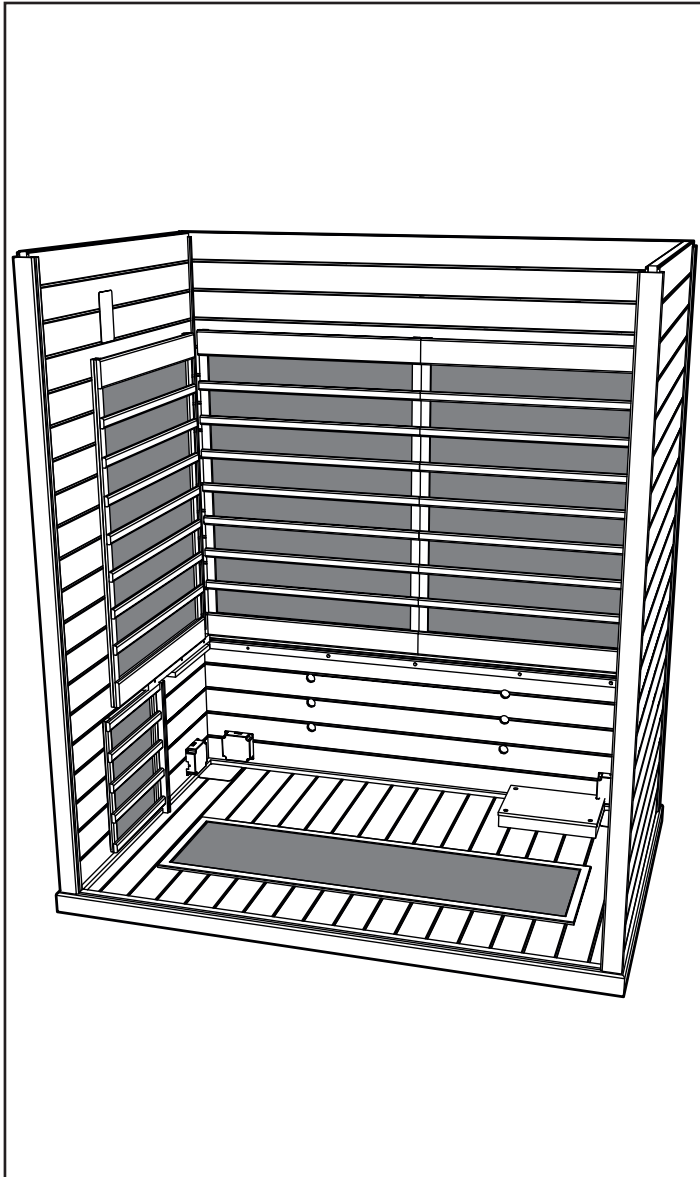

Примечание. После надлежащего соединения панелей стенок углы сверху будут плоскими – см. рисунок.

Ограждение скамьи (коробка № 1):

- Вставьте ограждение скамьи между направляющими панелей правой и левой стенок.
- Полностью прижмите ограждение скамьи к полу. Не зажмите какие-либо провода под ограждением.
- Защелкните скобы, прикрепив ограждение скамьи к полу. В этот раз не защелкивайте скобы для левой и правой панелей стенок.

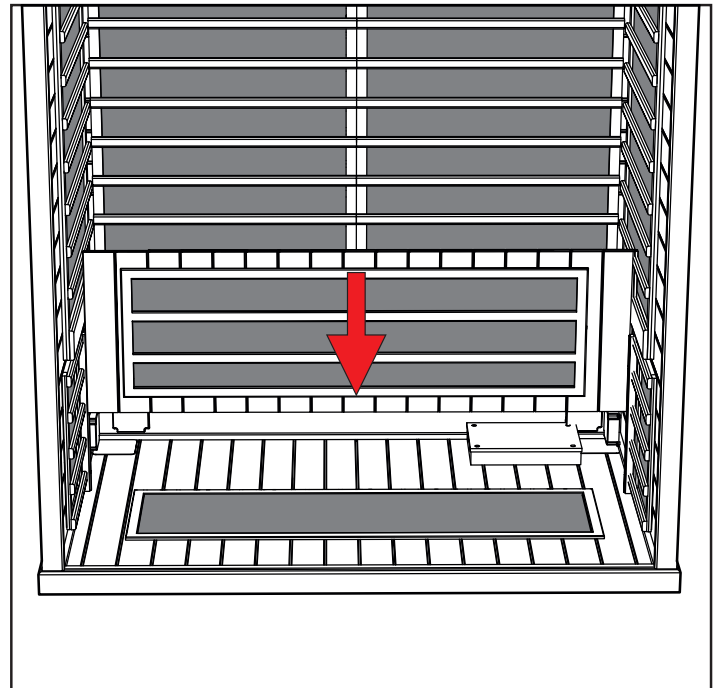

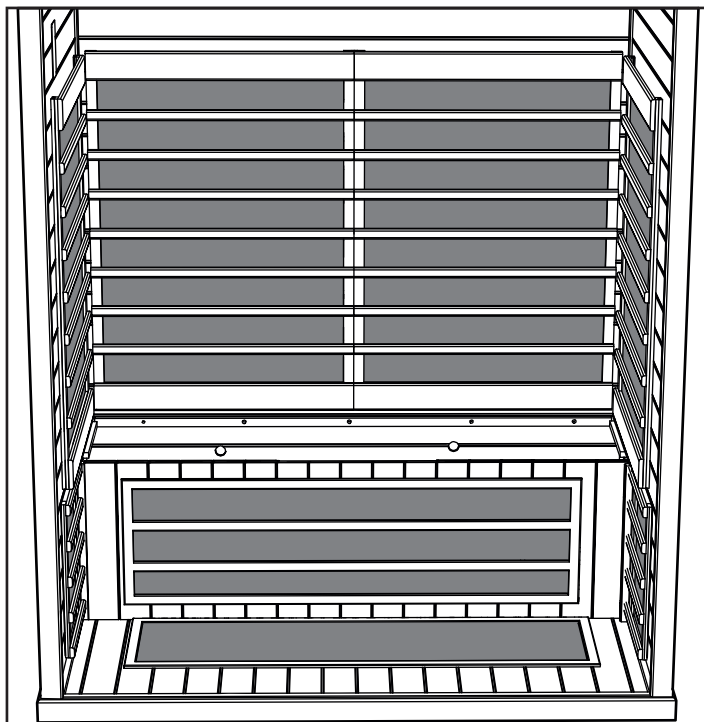

Верх скамьи (коробка № 1):

- Опустите сиденье скамьи вдоль задней стенки так, чтобы силовая распределительная коробка была обращена к вам.
- Наклоните скамью по отношению к задней стенке, чтобы та осталась стоять.

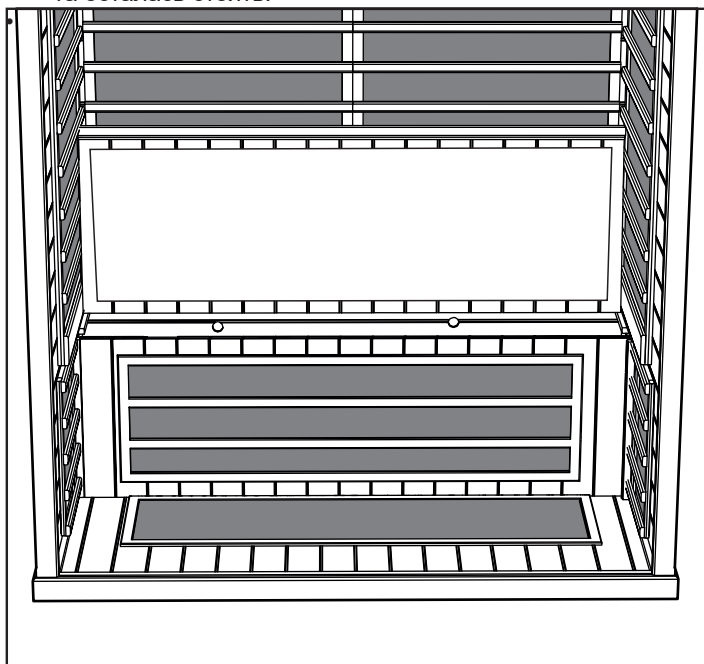

Электрические соединения под скамьей

Электрические соединения (под скамьей – правая сторона):

- Соедините провод № 4 от распределительной платы с № 4 от жгута задней стенки.
- Соедините провод № 5 от распределительной платы с № 5 от жгута задней стенки.
- Соедините провод R1 от распределительной платы с R1 от распределительной коробки правой стенки.

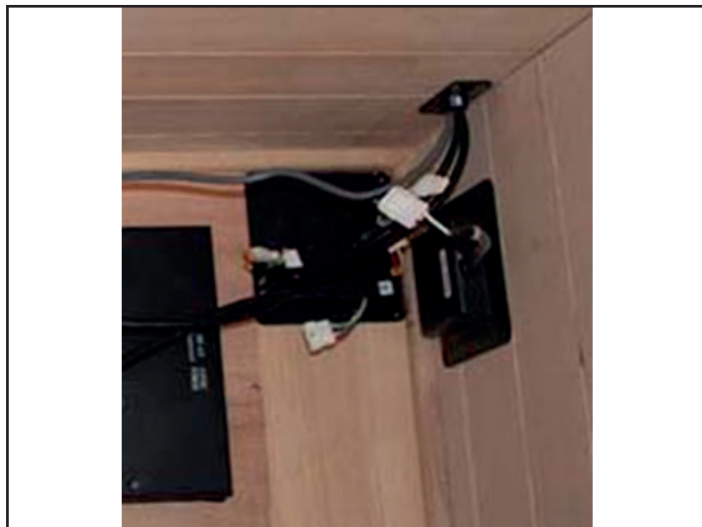

- Соедините провод S3 от распределительной платы с S3 от ограждения скамьи.
- Соедините провод № 6 от жгута задней стенки с проводом № 6 верха скамьи.
- Соедините провод S1 от распределительной платы с проводом S1 верха скамьи.



Электрические соединения (под скамьей – левая сторона):

- Соедините провод L1 от распределительной платы с L1 от панели левой стенки.
- Соедините провод B1 от распределительной платы с B1 от панели задней стенки.



- Вид законченных соединений.



- Найдите электрический выключатель на черной главной коробке управления и убедитесь, что выключатель включен.

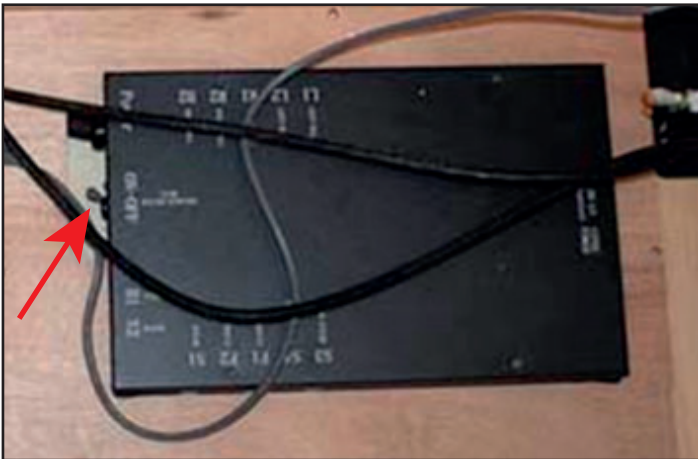

- Используя скобы, прищелкните ограждение к левой и правой боковым стенкам.



- Теперь можно установить на место верх скамьи. Поместите скамью под ограждение заднего нагревателя, а затем полностью прижмите ее к задней стенке.
- Верх скамьи должен быть установлен на одном уровне от своей передней до задней части. Для установки скамьи на место может потребоваться надавить на ограждение скамьи вперед или назад, используя имеющиеся в нем отверстия.

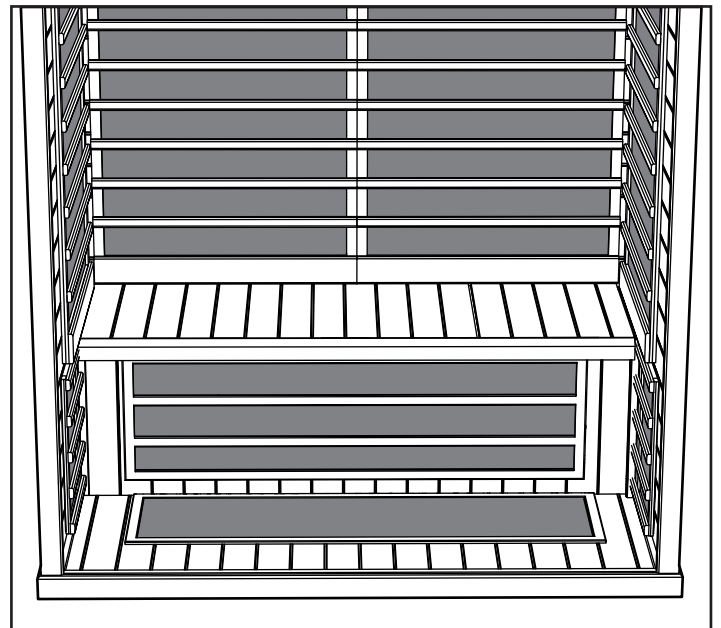

- Теперь потолок можно установить.

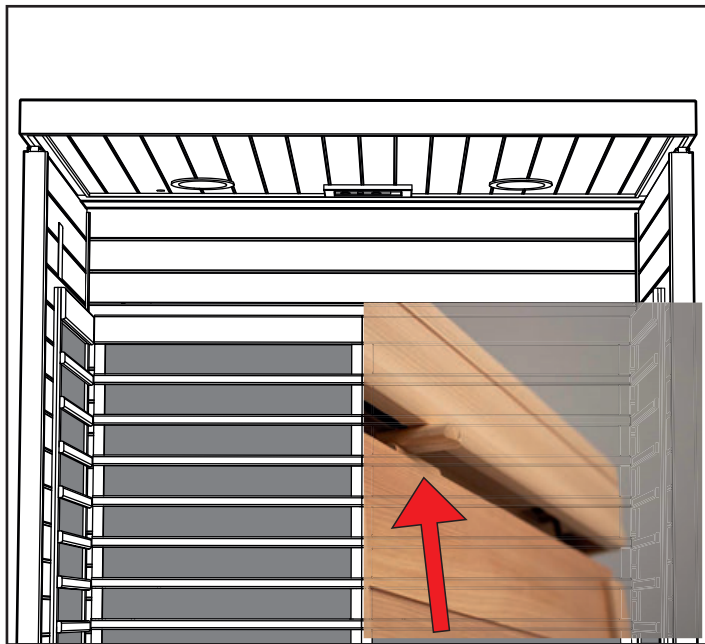

- После выравнивания панели потолка прямо над панелями стен вставьте жгуты проводов от панелей стен в отверстия панели потолка.



Примечание. Установите эксцентриковые зажимы на верх панелей левой и правой стенок, как показано выше.

- Начните с двери и одной стеклянной панели и перейдите к щели панели пола.
- Установите панель передней стенки в щель панели пола.
- Пока один человек удерживает дверь и стеклянную панель, пусть другой принесет последнюю стеклянную панель.
- Когда левое переднее стекло будет установлено, откройте дверь, чтобы расширить рабочее пространство.

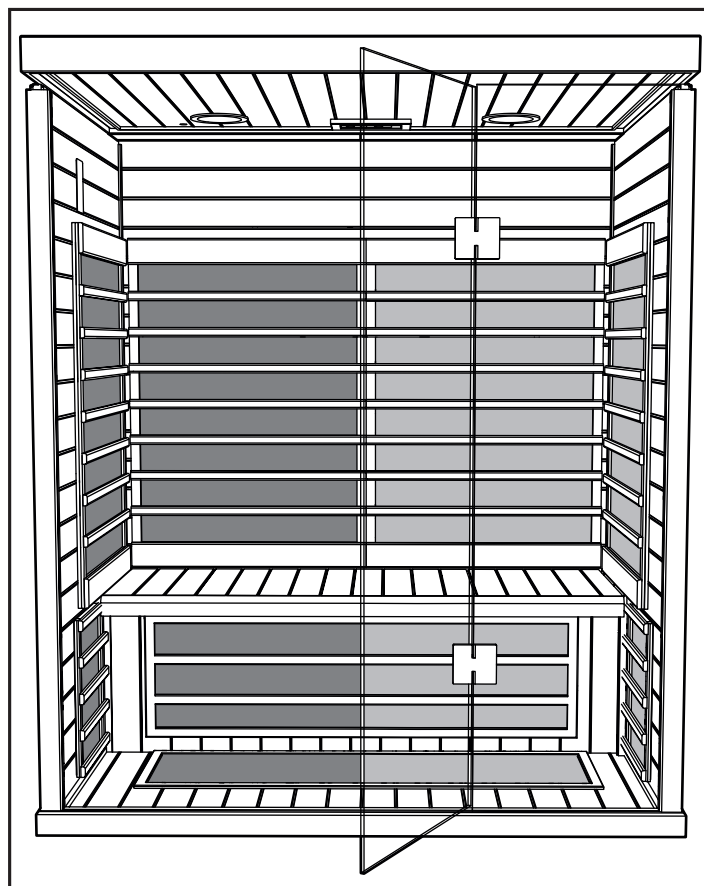

Примечание. Зафиксируйте дверь для защиты от открытия и поломки при установке панели передней стенки. При опускании панели передней стенки на место можно придержать ее коленями.

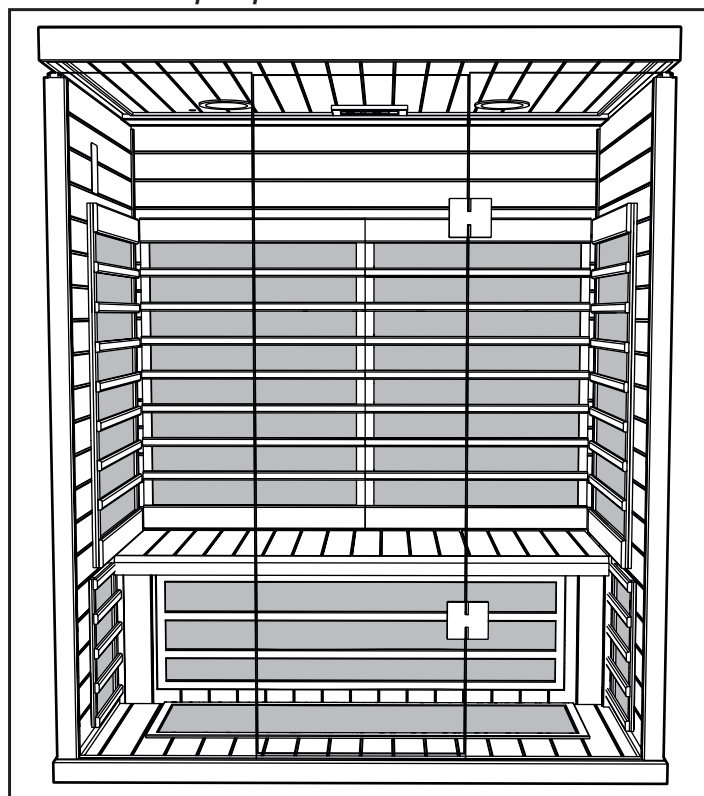

- Опустите панель потолка. *Будьте внимательны, чтобы не зажать под панелью потолка какие-либо провода.*
- Поверните эксцентрики деревянные потолка, чтобы зафиксировать потолок на месте.

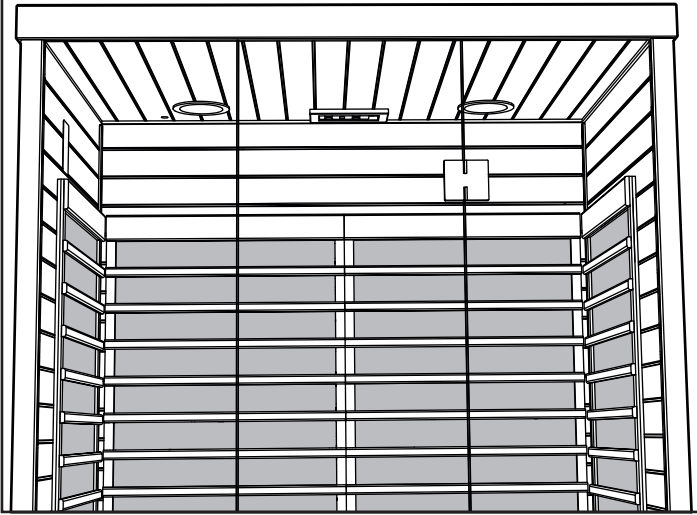
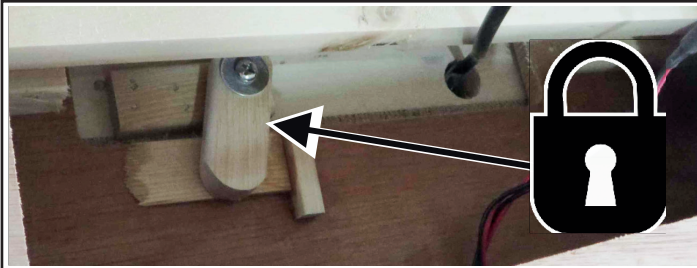

Электрическое соединение – внутри потолка

Электрические соединения (внутри правого заднего угла панели потолка):

- Откройте все дверцы люков на потолке, чтобы найти необходимые электрические разъемы.
- Получите доступ к разъемам и подсоедините их согласно этикеткам на жгутах.
- Соедините провод № 4 от жгута задней стенки с проводом № 4 потолка.
- Соедините провод № 5 от жгута задней стенки с проводом № 5 потолка.
- Соедините провод № 6 от жгута задней стенки с проводом № 6 потолка.



Электрические соединения (внутри левого переднего угла потолка):

- Около жгута сенсорного экрана в потолке соедините провод № 3 левой стенки с проводом № 3 потолка.
- Соедините провод № 7 левой стенки с проводом № 7 потолка.
- Соедините провод F левой стенки с проводом F потолка.
- Соедините провод E левой стенки с проводом E потолка.



Электрические соединения (внутри левого заднего угла потолка – не показано на рисунке):

- Соедините провод № 7 левой стенки с проводом № 7 потолка.

Электрические соединения (внутри правого переднего угла потолка):

- Соедините провод № 7 правой стенки с № 7 потолка для верхних светильников.



Шнур питания помещения сауны 230 В перем. тока:

- Вставьте шнур питания помещения сауны в стенную розетку 10 А.

Примечание. *Важно, чтобы шнур питания сауны был вставлен в выделенную розетку с правильными номинальными показателями. Вставление шнура питания сауны в совместно используемую розетку может привести к плохой работе, срабатыванию автоматического выключателя или перегреву цепи.*

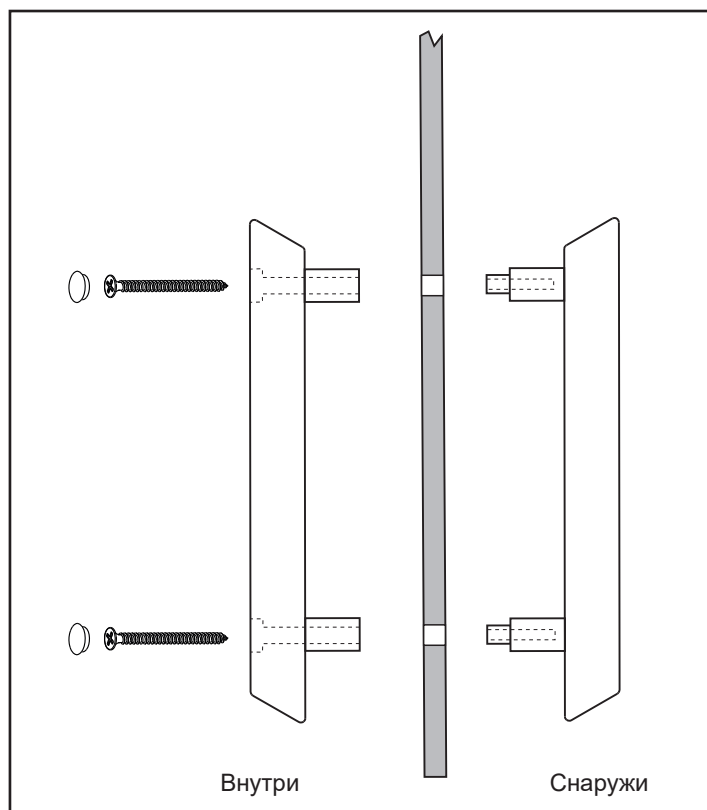
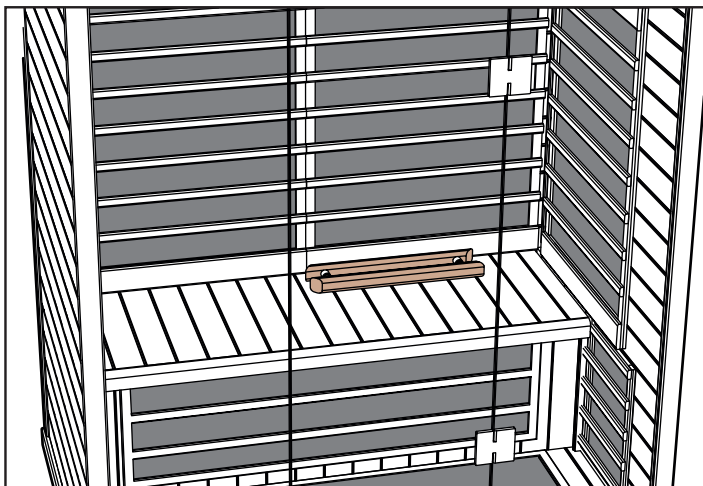
Ручки двери:**Как использовать инфракрасную сауну:**

Избегайте обильной еды и чрезмерного потребления алкоголя перед использованием сауны.

Никогда не курите, не пейте алкогольные напитки и не делайте упражнения внутри сауны.

Если вы принимаете какие-либо лекарства или находитесь под наблюдением врача, проконсультируйтесь с ним перед использованием сауны. См. предупреждающие знаки об использовании сауны, расположенные внутри помещения сауны.

Перед заходом в сауну примите по возможности теплый душ без сушки.

Примечание! Старайтесь не находиться в сауне в мокрой одежде, садитесь на сухое полотенце и т. п. для защиты древесины.

Одежда не является обязательной, или носите свободную одежду. Вы можете по выбору сидеть или лежать на чистом мягком полотенце.

Установите необходимое время и температуру.

Сауна производит правильное волновое излучение, которое будет абсорбироваться телом в течение 10–15 минут работы. Не требуется ждать, пока сауна достигнет максимальной температуры: абсорбция волнового излучения не зависит от того, нагревается ли помещение или температура в нем уже достигла установленного значения.

Войдите в сауну и расслабьтесь, вы также можете слушать музыку. См. приведенные выше инструкции по системе цветотерапии.

Сядьте или лягте на скамью. Закройте дверь и откройте внутреннее вентиляционное отверстие потолка, позволив циркуляцию свежего воздуха.

Оставайтесь в сауне достаточно долго, чтобы разогреться и стимулировать мягкое потение. Как правило, это может произойти через 10–15 минут. Это зависит от особенностей организма каждого человека и его уровня комфорта. Не переусердствуйте!

При использовании сауны пейте много прохладной воды или освежающий полезный для здоровья напиток.

Выйдите из сауны и остыньте. По возможности примите душ или ванну, чтобы остыть и очистить кожу.

Время охлаждения обычно равно времени пребывания в сауне.

Затем снова войдите в сауну еще на 10–15 минут.

Продолжите этот процесс попеременного использования сауны и охлаждения в течение 3–4 циклов.

Продолжительность пребывания в сауне и время охлаждения зависят от индивидуальных особенностей каждого человека.

После заключительного посещения сауны при выходе из нее выключите таймер сауны, если он по-прежнему работает.

Откройте дверь и очистите стенки, скамью и пол сауны мягкой чистой влажной тканью.

Примите заключительный душ или ванну, чтобы остыть.

Расслабьтесь при специальном «освещении после сауны», и можете насладиться полезными для здоровья закусками и прохладительными напитками.

Обслуживание/общая уборка**Советы:**

НЕ ИСПОЛЬЗУЙТЕ: спирт или сильные химические чистящие средства.

Примечание. Некоторые химические вещества могут повредить прозрачное покрытие и деревянные поверхности.

- Внутренняя часть: пот и грязь могут впитываться в древесину, поэтому необходима периодическая очистка – как правило, достаточно очистки скамьи, спинок, досок пола и стен жесткой щеткой с мягким моющим средством. Для очистки внутренних поверхностей также можно использовать легкую шлифовку.
- Наружная часть: используйте влажную ткань, смоченную в теплом водном растворе мягкого мыла.

Советы по поиску и устранению неисправностей:

а. Индикаторы главной сенсорной панели управления не горят:

- Убедитесь в наличии электрических соединений между потолком и задней стенкой и потолком и передней стенкой
- Убедитесь, что шнур питания вставлен в соответствующую электрическую розетку и выделенный автоматический выключатель
- Убедитесь, автоматический выключатель электросети (дома) не сработал (в розетке имеется напряжение)
- Убедитесь, что главный автоматический выключатель контроллера помещения (под скамьей) не сработал и включен

б. Помещение не нагревается:

- Убедитесь, что шнур питания вставлен в электрическую розетку

- Убедитесь, автоматический выключатель электросети (дома) не сработал (в розетке имеется напряжение)
- Убедитесь, что главный автоматический выключатель контроллера помещения (под скамьей) не сработал и включен
- Убедитесь, что необходимая температура помещения выше его фактической температуры (контроллер требует нагрева)
- Убедитесь, что в таймере задержки начала не установлено время, если вам не нужна задержка

в. Трение или зацепление двери:

- Убедитесь, что помещение собрано надлежащим образом; все стены и потолок должны быть зафиксированы.
- Убедитесь, что пол плоский, используя уровень на потолке помещения. Может потребоваться использовать небольшую дверную или оконную прокладку для регулировки уровня под полом.

Схема электрических соединений:

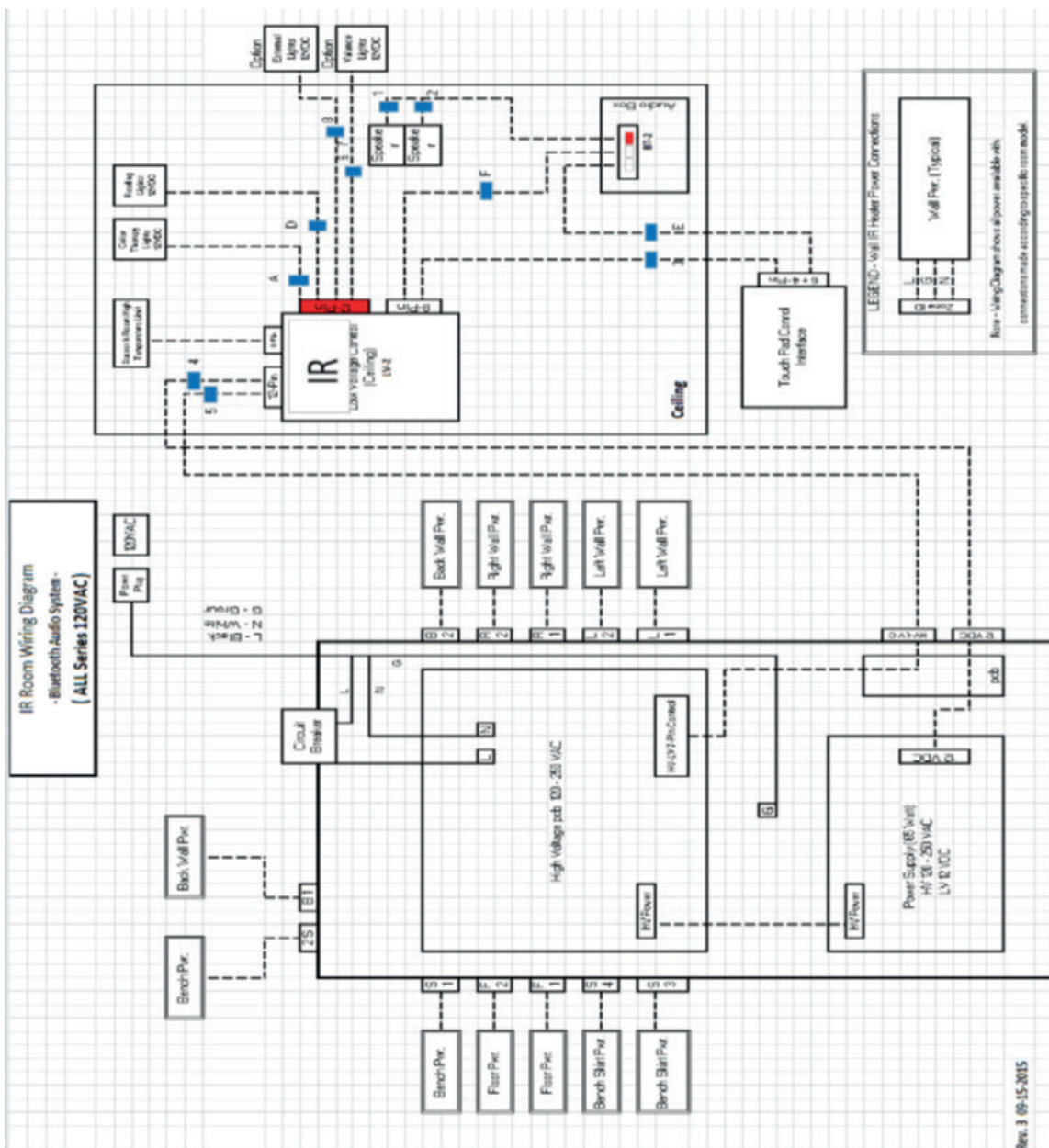







Инструкция по эксплуатации

По умолчанию задана температура 65°C и длительность 60 минут. Эти параметры можно регулировать, процедура регулировки описана ниже. Все изменения сохраняются в памяти парной и будут использованы во время следующего сеанса. В случае отключения парной от питания заданные параметры после восстановления питания вернуться к значениям по умолчанию.

ВКЛЮЧЕНИЕ СИСТЕМЫ IR2

Однократно нажмите кнопку включения .

По умолчанию будут задействованы все нагреватели. Вы можете включать и выключать нагреватели с помощью кнопок  (пол),  (ограждение) и/или  (скамья). Настенные нагреватели всегда будут активны после нажатия кнопки включения.

НАСТРОЙКА ВРЕМЕНИ И ТЕМПЕРАТУРЫ

Для настройки времени нагрева сауны нажмите кнопку , после чего с помощью кнопок «+» или «-» установите требуемое значение времени. Максимальная длительность составляет 60 минут.

Для настройки температуры нажмите кнопку , после чего с помощью кнопок «+» или «-» установите требуемое значение температуры. Минимальная температура составляет 25°C, максимальная температура равна 65°C.

Инструкция по использованию освещения

Нажимайте кнопку  для переключения режимов освещения. Нажмите кнопку  и удерживайте ее в течение 3 секунд, чтобы выключить освещение. Освещение отключается автоматически через 10 минут после завершения сеанса сауны.

- Последовательность цветов: белый — красный — зеленый — синий — желтый — голубой — фиолетовый — смена цветов — выкл.

Выберите требуемый цвет, после чего настройте яркость освещения. Яркость отображается для настройки в течение 3 секунд. Нажмите кнопку «+» или «-» для увеличения или уменьшения яркости. Доступные значения яркости 25, 50, 75 и 100%.

ИСПОЛЬЗОВАНИЕ АУДИОСИСТЕМЫ

Включение аудиосистемы:

Нажмите кнопку  для включения или выключения системы Bluetooth.

Примечание. Во время управления настройками аудиосистема работать не будет.

Сопряжение

- Для сопряжения с системой воспользуйтесь своим мобильным устройством.
- Имя аудиосистемы парной TyloHelo Audio

Использование

- Все операции управления аудиосистемой выполняются с мобильного устройства
- Регулировка громкости также проводится с мобильного устройства

Краткое руководство по работе с приложением SaunaLogic

Сопряжение панели управления IR2 с приложением SaunaLogic:

С помощью приложения SaunaLogic вы можете включать и выключать сауну, настраивать температуру, включать Bluetooth, регулировать освещение и выполнять прочие операции со своего смартфона или планшетного ПК. Ниже описана процедура сопряжения панели управления IR2 с приложением SaunaLogic App.

ПРИМЕЧАНИЕ: ПЕРЕД ТЕМ КАК ВЫПОЛНЯТЬ СОПРЯЖЕНИЕ С ПРИЛОЖЕНИЕМ SAUNALOGIC НЕОБХОДИМО УСТАНОВИТЬ НАГРЕВАТЕЛЬ САУНЫ И ПАНЕЛЬ УПРАВЛЕНИЯ IR2.

1. Загрузите приложение SaunaLogic App и установите его на свой смартфон или планшетный ПК. Для этого отсканируйте следующий QR-код или выполните поиск по названию «SaunaLogic» в магазине приложений.



2. Регистрация новой учетной записи: При первом запуске приложение SaunaLogic предложит два варианта: Register (Регистрация) или Login with Existing Account (Вход

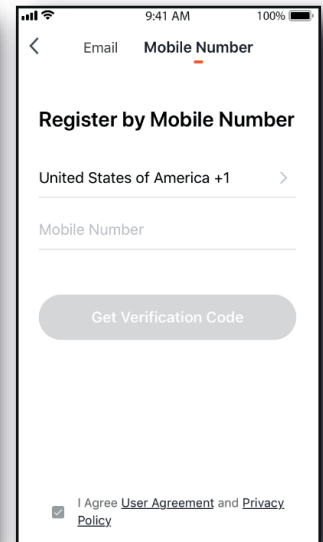
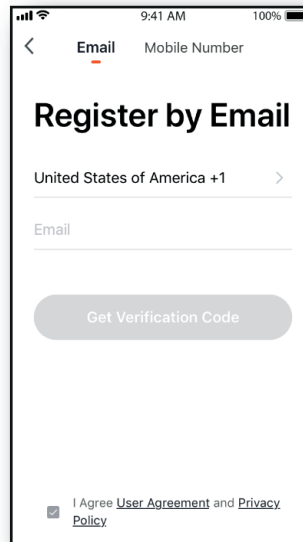
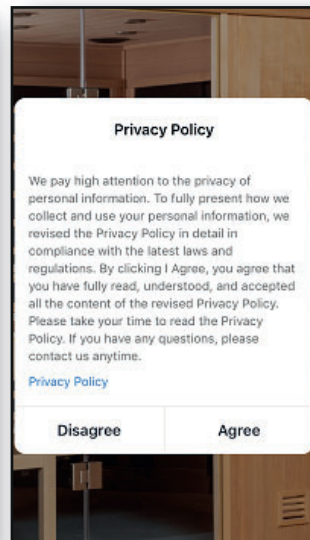

в систему с использованием существующей учетной записи). Выберите Register (Регистрация) и следуйте подсказкам, чтобы зарегистрироваться в системе. Для выполнения регистрации потребуется действительный адрес электронной почты или номер мобильного телефона.

3. Вход в систему с использованием своей учетной записи: После создания учетной записи вы сможете войти в систему, введя учетные данные, указанные при регистрации.

ПРИМЕЧАНИЕ: ПЕРЕД ПЕРЕХОДОМ К СЛЕДУЮЩЕМУ ЭТАПУ (Добавление устройства) УБЕДИТЕСЬ В ТОМ, ЧТО ТЕЛЕФОН ИЛИ ПЛАНШЕТНЫЙ ПК, КОТОРЫЙ ВЫ ХОТИТЕ ИСПОЛЬЗОВАТЬ ДЛЯ СОПРЯЖЕНИЯ С ПРИЛОЖЕНИЕМ SAUNALOGIC, ПОДКЛЮЧЕН К СЕТИ WIFI, РАБОТАЮЩЕЙ НА ЧАСТОТЕ 2,4 ГГц, С ДОСТАТОЧНО ВЫСОКИМ УРОВНЕМ СИГНАЛА В ТОЧКЕ РАЗМЕЩЕНИЯ ПАНЕЛИ IR2.

4. Добавление устройства: Для добавления устройства на главном экране приложения SaunaLogic выберите Add Device (Добавить устройство) или символ плюса (+) в правом верхнем углу.

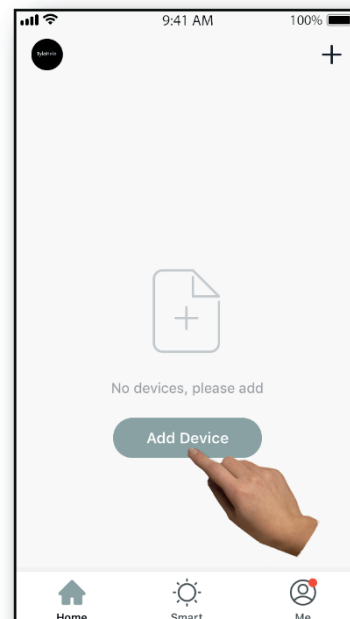

5. Выбор сауны: На экране Add Manually (Добавить вручную) приложения SaunaLogic нажмите значок с надписью Sauna (Сауна).

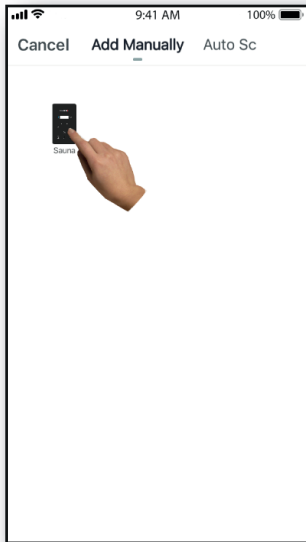

8. Подключите свой мобильный телефон к беспроводной точке доступа панели управления IR2, отображаемой в приложении SaunaLogic.

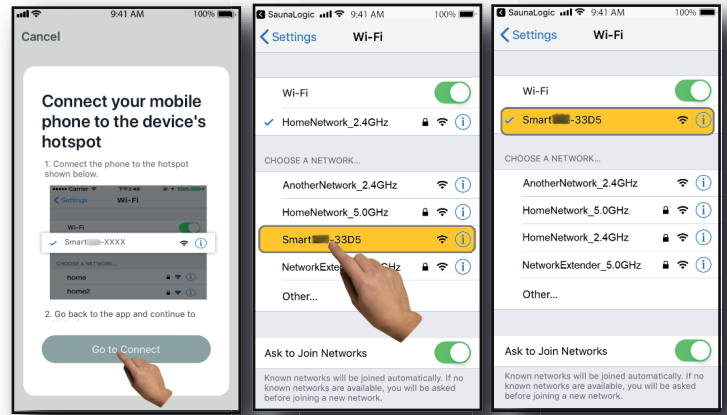

6. Активируйте режим сопряжения на панели управления SaunaLogic 2. Для этого нажмите и удерживайте кнопку Bluetooth, пока на экране не появится надпись «con». Снова нажмите кнопку Bluetooth и отпустите ее, когда услышите сигнал, после чего нажмите кнопку «Confirm "Con" is on Control» (Подтвердить подключение к панели управления) в приложении SaunaLogic.

9. После выбора беспроводной точки доступа панели управления IR2 и подключения к ней нажмите кнопку «SaunaLogic» в верхнем левом углу экрана, чтобы вернуться в приложение SaunaLogic и продолжить процесс сопряжения.

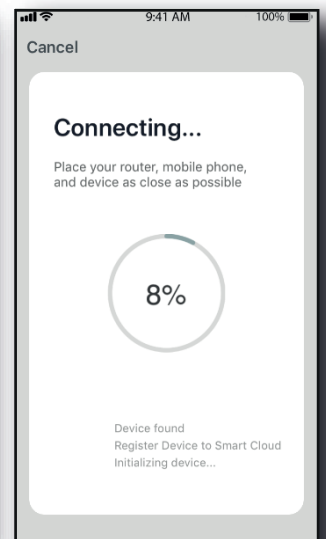
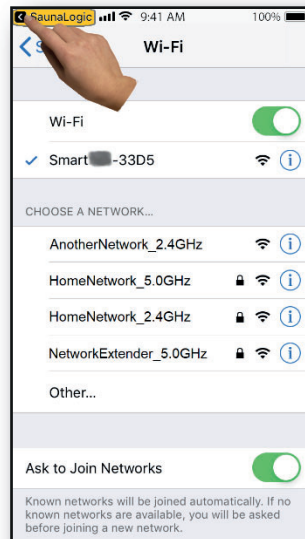
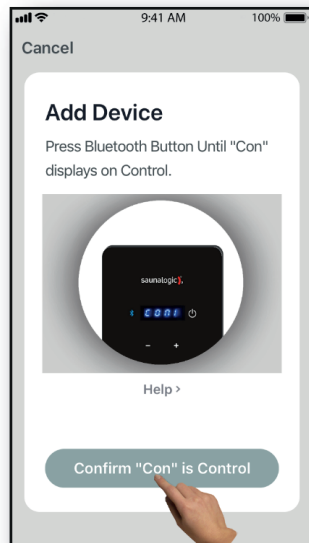

10. Появление сообщения «Network is unavailable, please check the network» (Сеть недоступна, выберите сеть) указывает на невозможность подключения. Выберите «OK» и повторите шаги с 6 по 9.

7. Подключитесь к требуемой сети Wi-Fi, введите пароль, после чего нажмите кнопку Confirm (Подтвердить).

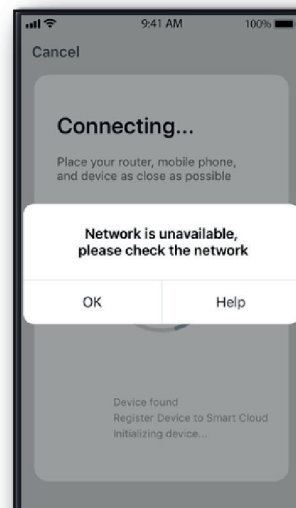
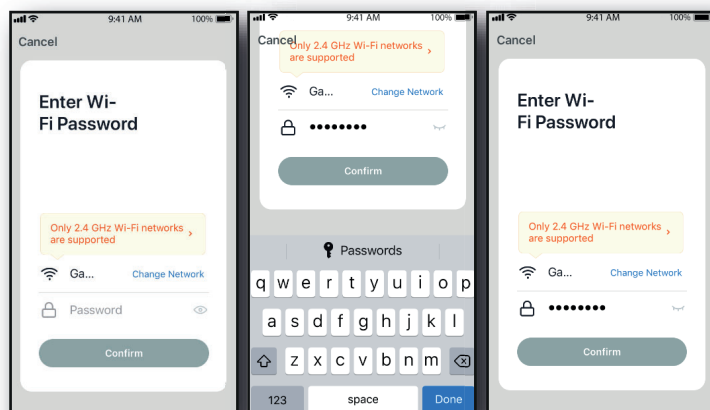

Панель управления IR2

Приложение SaunaLogic

11. Появление сообщения «Device not responding Check demerit points and retry» (Устройство не отвечает. Устраните проблемы и повторите попытку) указывает на невозможность подключения. Попробуйте еще раз перевести панель управления IR2 в режим сопряжения и повторить шаги 6–9.

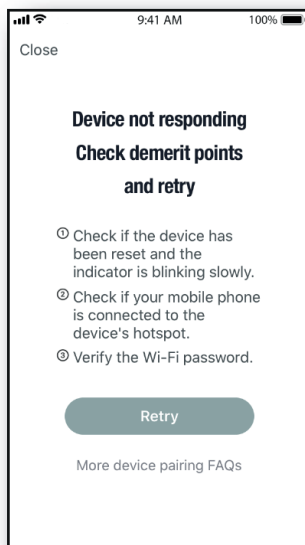

12. После успешного подключения панели управления IR2 к приложению SaunaLogic в приложении появится всплывающее окно с сообщением «Device added successfully» (Устройство добавлено успешно) (рис. А), также вам будет предложено изменить имя своей панели управления IR2.

Вы можете оставить имя по умолчанию или назначить другое имя на свой выбор. Рекомендуем использовать простое имя, т. к. при работе с голосовыми помощниками Alexa, Google Ассистент или Siri это облегчит распознавание голосовых команд для панели IR2.

- Нажмите «Done» (Готово), если вы хотите сохранить имя по умолчанию.
- Нажмите  на значок, если вы хотите изменить имя устройства. На экране появится клавиатура для редактирования имени устройства (рис. В).
- Нажмите «Save» (Сохранить) после изменения имени устройства, после чего выберите «Done» (Готово).



Рис. А



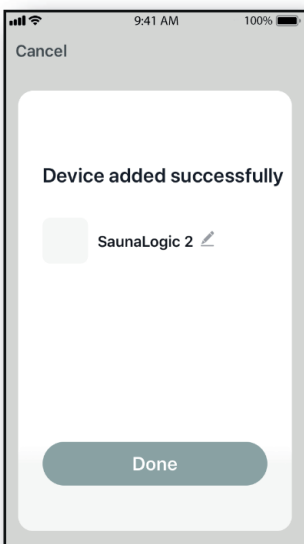

Рис. В

13. Теперь вы можете работать с панелью управления IR2 через приложение SaunaLogic. Нажмите кнопку  On/Off на экране управления в приложении SaunaLogic для включения сауны и для доступа к функциям управления.

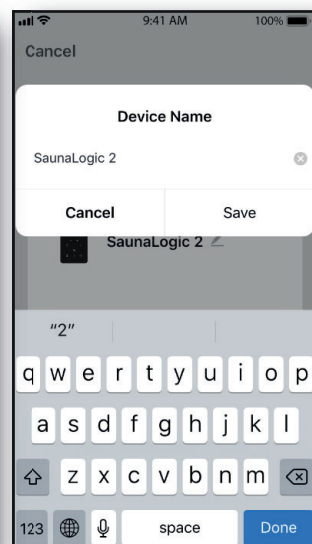

OFF (ВЫКЛ.)

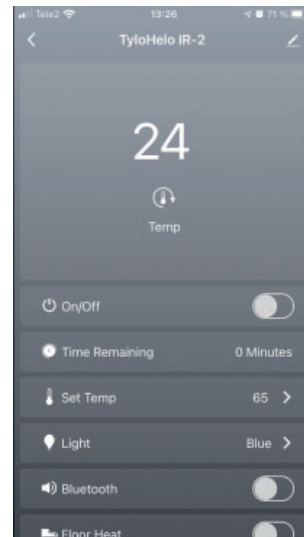
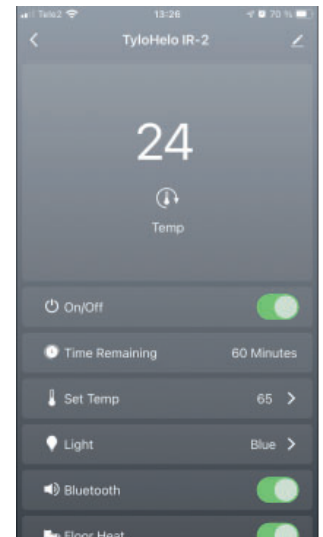

ON (ВКЛ.)

ПРИМЕЧАНИЕ: ДЛЯ ВКЛЮЧЕНИЯ/ВЫКЛЮЧЕНИЯ САУНЫ ТАКЖЕ МОЖНО НАЖАТЬ КНОПКУ НА  ГЛАВНОМ ЭКРАНЕ, РАСПОЛОЖЕННУЮ РЯДОМ СО ЗНАЧКОМ ПАНЕЛИ УПРАВЛЕНИЯ IR2 (СМ. НИЖЕ).

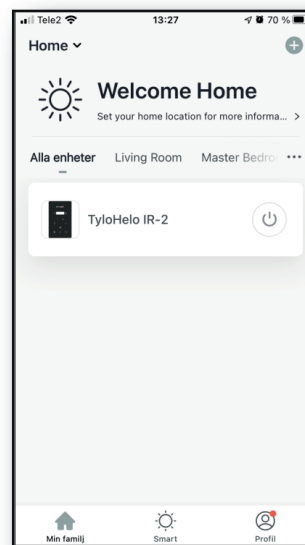

OFF (ВЫКЛ.)

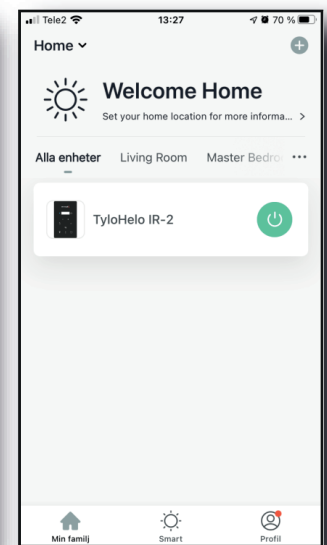

ON (ВКЛ.)

ПРИМЕЧАНИЕ: СОПРЯГАТЬ С СИСТЕМОЙ МОЖНО ТОЛЬКО ОДИН ТЕЛЕФОН. ВСЕ ОСТАЛЬНЫЕ ПОЛЬЗОВАТЕЛИ ДОЛЖНЫ БЫТЬ ДОБАВЛЕННЫ В ОДНО СЕМЕЙСТВО ПОЛЬЗОВАТЕЛЕЙ. СОПРЯЖЕННЫЙ ТЕЛЕФОН БУДЕТ ИМЕТЬ ПРАВА АДМИНИСТРАТОРА, ТАКЖЕ ЧЕРЕЗ НЕГО МОЖНО БУДЕТ ПРЕДОСТАВЛЯТЬ ДОСТУП ДРУГИМ УЧАСТНИКАМ СЕМЕЙСТВА ПОЛЬЗОВАТЕЛЕЙ ПУТЕМ ПОДТВЕРЖДЕНИЯ ИХ УЧЕТНЫХ ЗАПИСЕЙ (ВСЕ ПОЛЬЗОВАТЕЛИ ДОЛЖНЫ СОЗДАТЬ СВОИ УЧЕТНЫЕ ЗАПИСИ, СМ. ШАГ 2)

Поиск и устранение неполадок :

- Не удалось найти точку доступа SMARTxxx (шаг 8):

- Убедитесь, что вы подключены к сети Wi-Fi 2,4 ГГц.
- Эта неполадка также может появиться после нескольких подключений. Попробуйте очистить память, отключив помещение от розетки. Подождите 60 секунд, а затем подключите снова. Теперь повторите действия с шага 6.

Inhoud

Voorzorgsmaatregelen voor het gebruik.....	71
Informatie voor voorbereiden van montage:	71
Elektrische vereisten:	71
Instructies voor het monteren van de sauna	71
Elektrische aansluitingen onder de bank.....	74
Elektrische aansluiting aan binnenkant plafond	77
De infraroodsauna gebruiken:	78
Tips voor probleemoplossing:	79
Bedradingsschema:	79
Bediening IR2-regeling:	80
Bedieningsinstructies voor verlichting	80
BEDIENING VAN AUDIO.....	80
Snelstartgids SaunaLogic-app.....	81

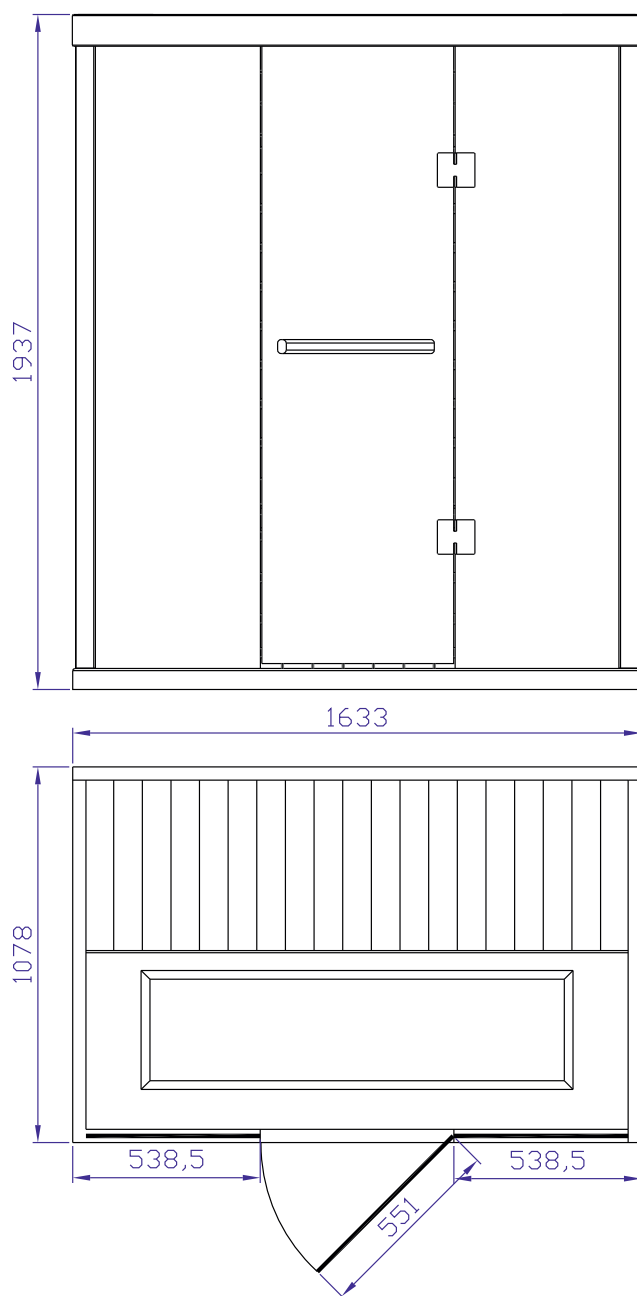

Bewaar deze gebruiksaanwijzing!

Neem bij eventuele problemen contact op met de verkoper.

© Het geheel of gedeeltelijk kopiëren van deze gebruiksaanwijzing is verboden zonder schriftelijke toestemming van Tylö. Wijzigingen in materiaal, constructie en ontwerp voorbehouden.

Voorzorgsmaatregelen voor het gebruik

Opmerking: De ruimte moet worden geplaatst op een vlakke, horizontale ondergrond.

- Er is een deugdelijke elektrische aarding vereist
- Er mogen geen stopcontacten in de ruimte worden aangebracht
- Geen enkel verwarmingselement mag met water worden overgoten
- Breng geen sluiting of vergrendeling aan op de deur
- De ventilatieopeningen mogen niet worden geblokkeerd
- Kinderen moeten in de sauna te allen tijde in de gaten worden gehouden

Voorzichtig met elektriciteit: sluit de voedingskabel van de ruimte pas aan op een stopcontact als het opbouwen is voltooid!

a. Waarschuwing (menselijke beperkingen):

Langdurige blootstelling aan hoge temperaturen kan hyperthermie veroorzaken (lichaamstemperatuur enkele graden boven 37°C) Symptomen van hyperthermie zijn: Duizeligheid, apathie, sufheid en flauwvallen

Hyperthermie kan het volgende veroorzaken:

- Letsel aan de foetus bij zwangere vrouwen
- Fysiek niet meer in staat zijn het vertrek te verlaten
- Verlies van bewustzijn

N.B.: bij het gebruik van alcohol of drugs neemt het gevaar van dodelijke hyperthermie toe

Indien u gezondheidsproblemen of aandoeningen heeft, neemt u eerst contact op met uw huisarts voordat u de sauna gebruikt. Stop met het saunagebruik bij nervositeit, trillingen, hoofdpijn, misselijkheid of duizeligheid.

b. Waarschuwing (brandgevaar):

Gebruik de saunarimte niet voor het drogen van kleding, zwemgoed en dergelijke

Hang geen handdoeken of andere objecten op verwarmingsroosters
Gebruik deze saunarimte niet als het snoer of de stekker is beschadigd

Informatie voor voorbereiden van montage:

- Er zijn twee (2) volwassenen nodig voor het opbouwen en monteren van de ruimte.
- Montagegereedschap: Kruiskopschroevendraaier
- De dozen zijn gelabeld in de montagevolgorde
- Opmerking: Het glazen voorwandpaneel is zwaar en kwetsbaar.

Doos 1: Vloer, plafond, bankstuk, bank, handleiding en deurhandgreepset

Doos 2: Linker- en rechterwanden

Doos 3: Voor- en achterwanden

Elektrische vereisten:

De IR-saunarimte is bedoeld voor een stroomonderbreker van 230 volt AC/10 amp!

Een (aparte) stroomkring van 230 volt AC wordt aanbevolen ter voorkoming van onnodig uitschakelen door de onderbreker.

Neem het modelnummer en serienummer voor het geval u contact moet opnemen met uw dealer of de technische ondersteuning.



Serienummer _____

Modelnummer _____

Dealernaam _____

Instructies voor het monteren van de sauna

Vloerpaneel (doos 1):

- Zet het vloerpaneel op een horizontaal vlak 8-15 cm van de wand en hooguit 150 cm van een apart stopcontact voor 230 volt AC/10 amp.
- Plaats het vloerpaneel zo dat de keramische tegels/IR-vloerverwarming aan de voorkant van de ruimte komen.

Opmerking: zet het plafond, bankstuk en de bank terzijde tot ze aan de beurt zijn.

Opmerking: leg de voedingskabel op de grond aan de zijkant van de vloer; let erop dat alle bedrading en aansluitstukken op de saunavloer niet boven de sleuven liggen.

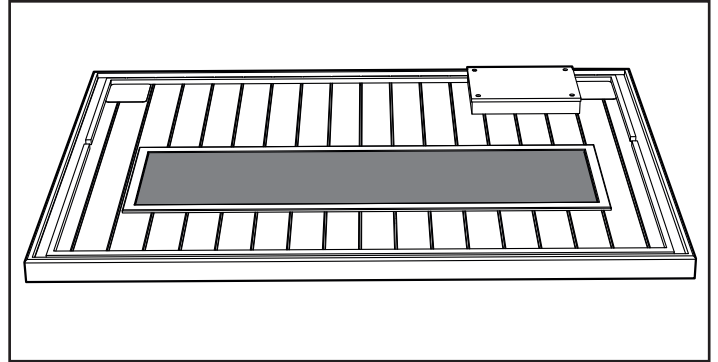

Opmerking: sluit nog NIET de voedingskabel voor de saunarimte aan op het wandcontact voor 230 V AC 10 Amp!

Achterwand (doos 3):

Opmerking: berg na het openen van doos 3 het voorwandpaneel op tot de desbetreffende stap in het montageproces.

Let erop dat de deur bij het verplaatsen van het voorwandpaneel niet opengaat om breukschade te voorkomen.

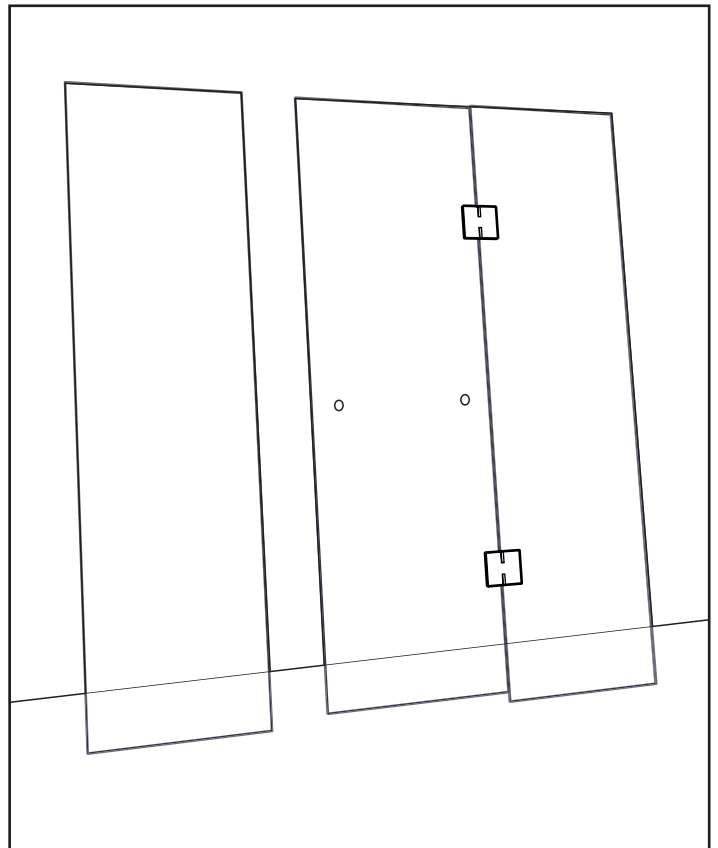

- Plaats het achterwandpaneel in de achterste sleuf van het vloerpaneel.
- Het achterwandpaneel moet op zijn plek worden gehouden tot het rechterwandpaneel is geplaatst.

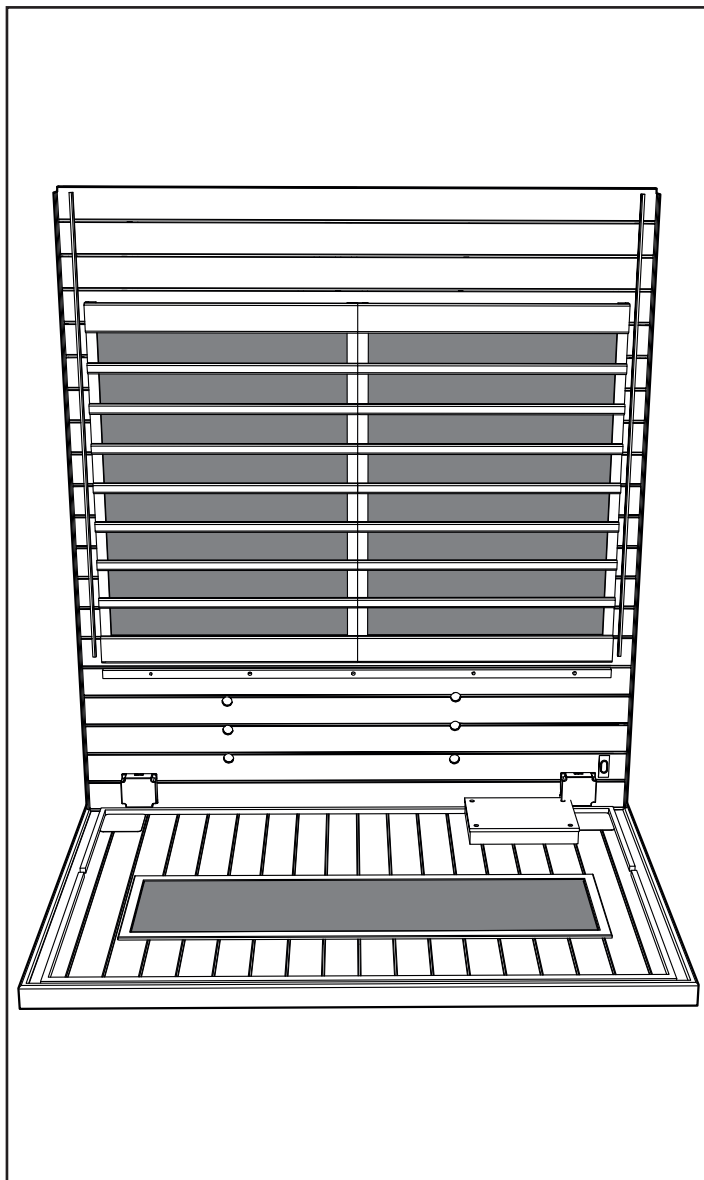

Rechterwand (doos 2):

- Plaats de rechterwandsectie in de rechtersleuf van het vloerpaneel.
- Bevestig de achterwand aan de rechterwand door de schuifstrook van de rechterwand omhoog te brengen in de hoekvergendelingsbeugels.

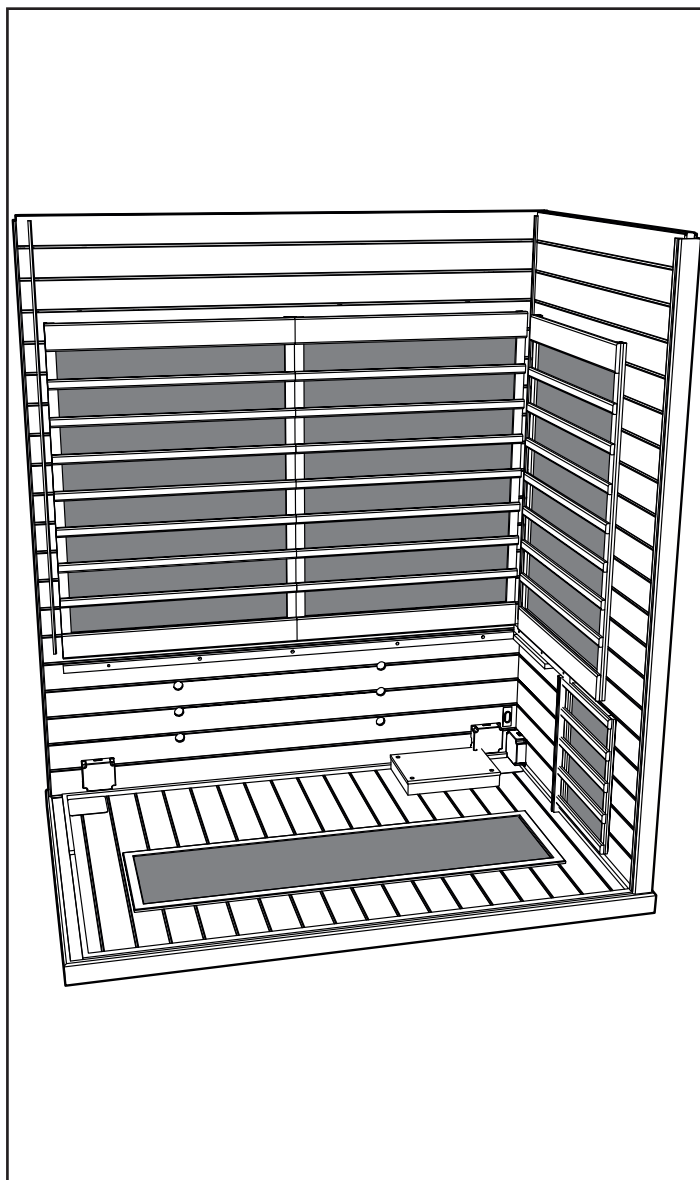

Linkerwand (doos 2):

- Plaats de linkerwandsectie in de linkersleuf van het vloerpaneel.
- Bevestig de achterwand aan de linkerwand door de schuifstrook van de linkerwand omhoog te brengen in de hoekvergendelingsbeugels.

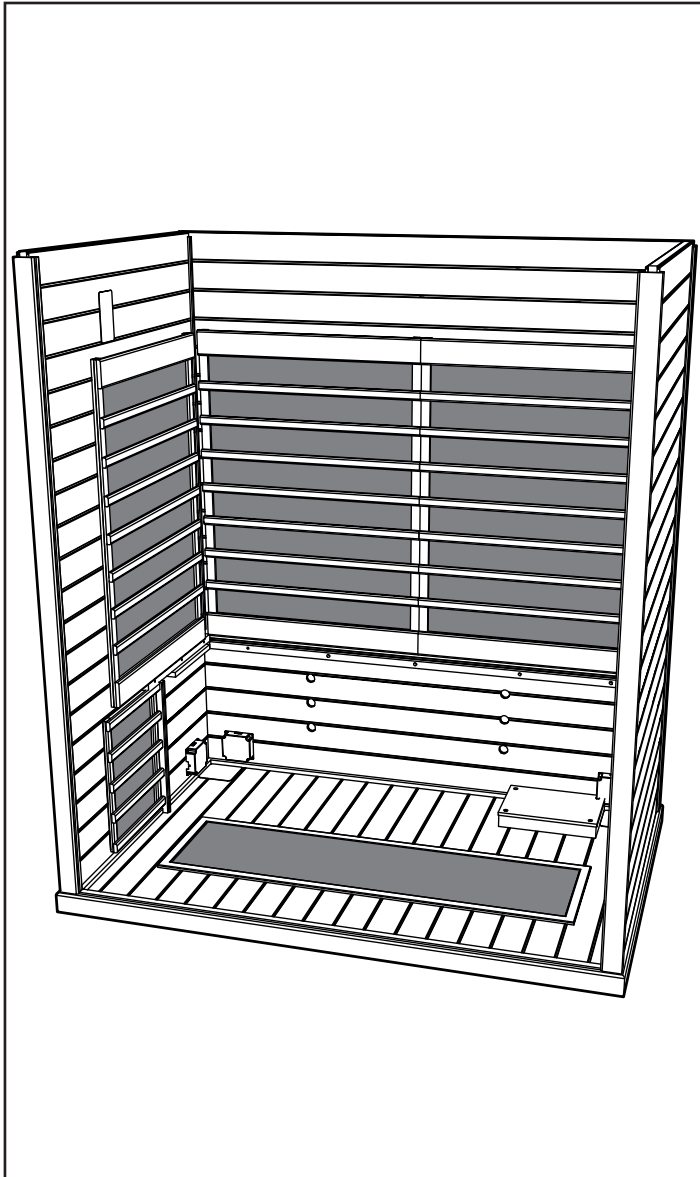

Opmerking: Wanneer de wandpanelen juist zijn verbonden, moeten de hoeken bovenop vlak zijn, zoals in de afbeelding.

Bankstuk (doos 1):

- Plaats het bankstuk tussen de stroken van de rechter- en linkerwandpanelen.
- Schuif het bankstuk helemaal tot op de vloer. Let op dat er geen bedrading in de knel komt onder het bankstuk.
- Klik de sluitingen vast om de vloer aan het bankstuk te bevestigen. Klik nu nog niet de sluitingen voor het linker- en rechterwandpaneel vast.

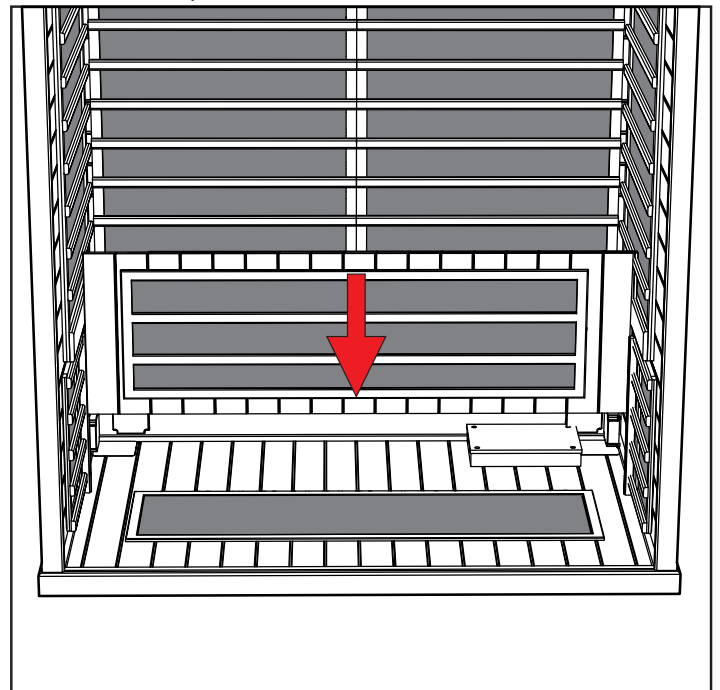

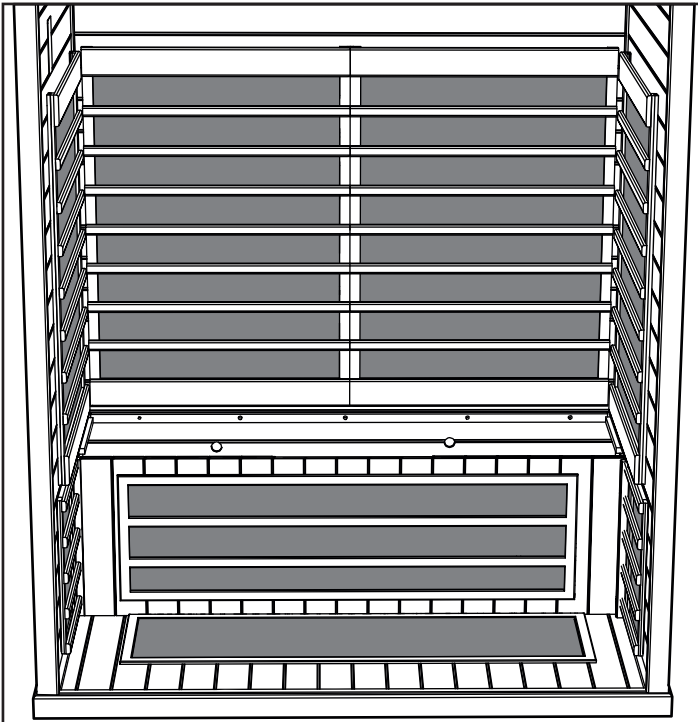

Bankbovenstuk (doos 1):

- Schuif de bankzitting omlaag tegen de achterwand waarbij de aansluitdoos voor de voeding naar u toe gericht is.
- Kantel de bank tegen de achterwand zodat die blijft staan.

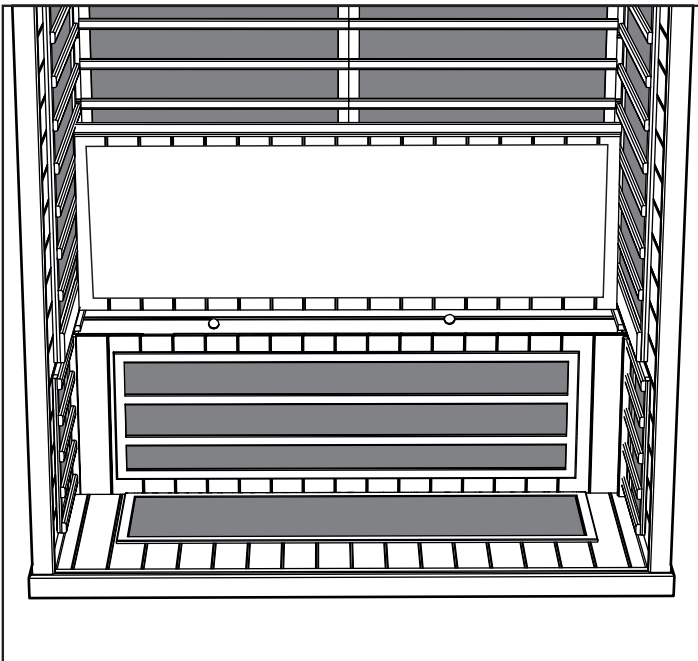

Elektrische aansluitingen onder de bank (rechterzijde):

Elektrische aansluitingen (onder de bank, rechterzijde):

- Sluit draad 4 van de distributieplaat aan op 4 van de achterwandkabelboom.
- Sluit draad 5 van de distributieplaat aan op 5 van de achterwandkabelboom.
- Sluit draad R1 van de distributieplaat aan op draad R1 van de aansluitdoos voor de rechterwand.

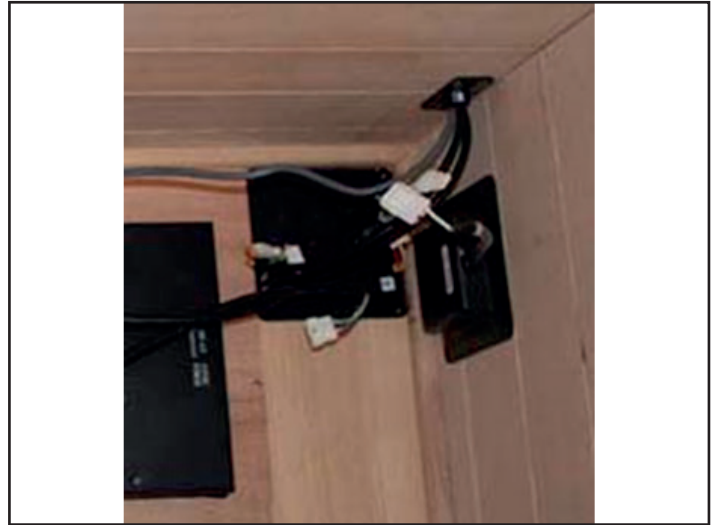

- Sluit draad S3 van de distributieplaat aan op S3 van het bankstuk.
- Sluit draad 6 van de kabelboom voor de achterwand aan op draad 6 van het bankbovenstuk.
- Sluit draad S1 van de distributieplaat aan op draad S1 van het bankbovenstuk.



Elektrische aansluitingen (onder de bank, linkerzijde):

- Sluit draad L1 van de linker distributieplaat aan op L1 van het linkerwandpaneel.
- Sluit draad B1 van de distributieplaat aan op draad B1 van het achterwandpaneel.



- Weergave van voltooide aansluitingen.



- Controleer of de elektrische schakelaar op de zwarte hoofdregeldoos is ingeschakeld.

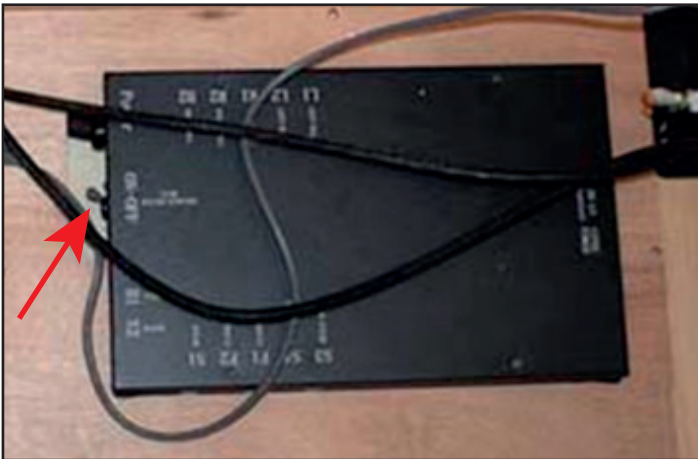

- Zet het bankstuk met de sluitingen vast aan de linker- en rechterwanden.

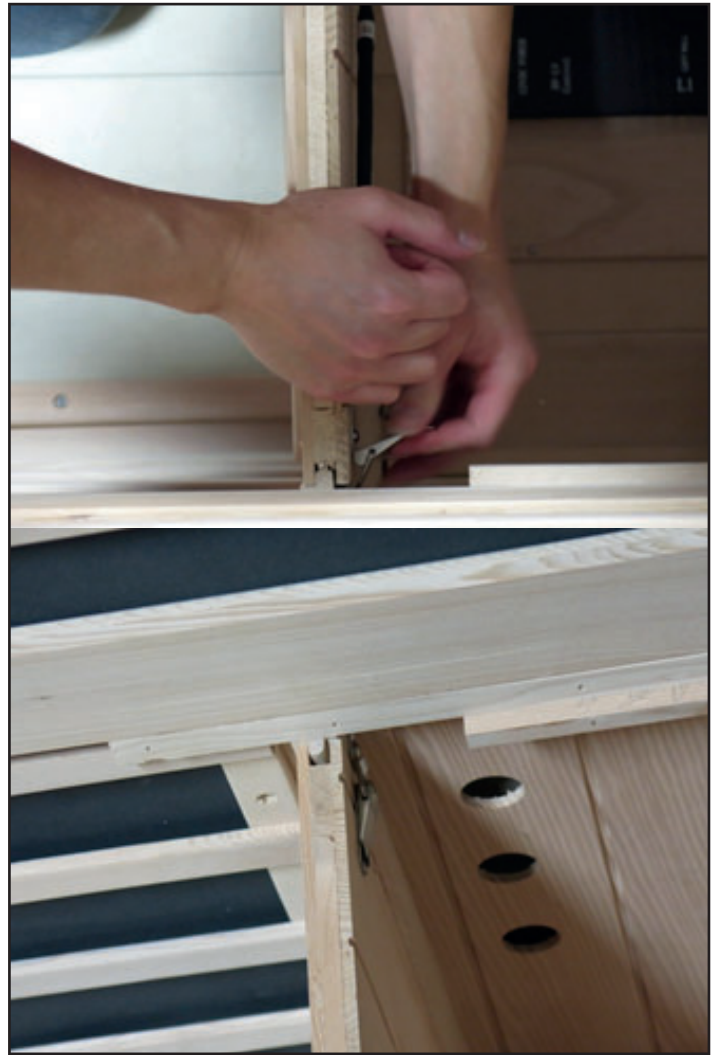

- Het bankbovenstuk kan nu op zijn plek worden aangebracht. De bank moet onder de achterste kachelbescherming worden gestoken en vervolgens helemaal tegen de achterwand worden geduwd.
- Het bankbovenstuk moet van voor naar achter gelijk lopen. Mogelijk moet met de openingen van het bankstuk naar voren en naar achteren druk worden gezet zodat de bank op de juiste plek komt.

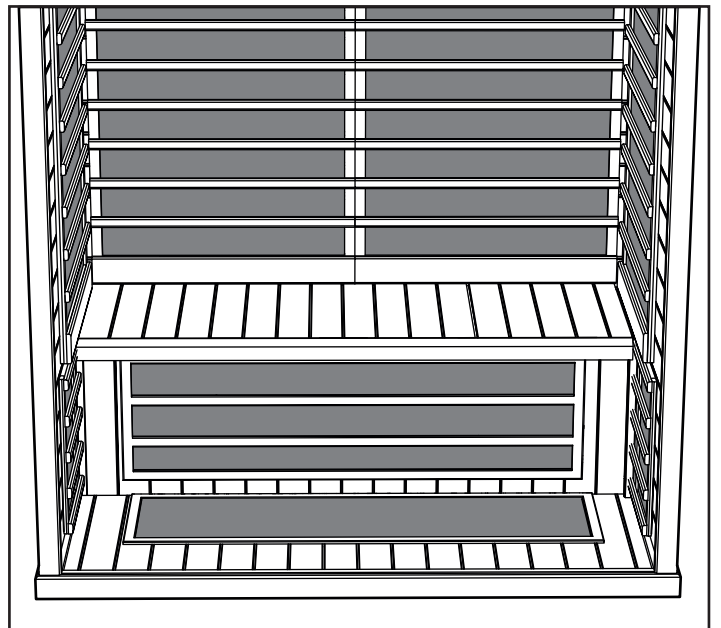

Plafond (doos 1):

- Het plafond kan nu op zijn plaats worden gelegd.

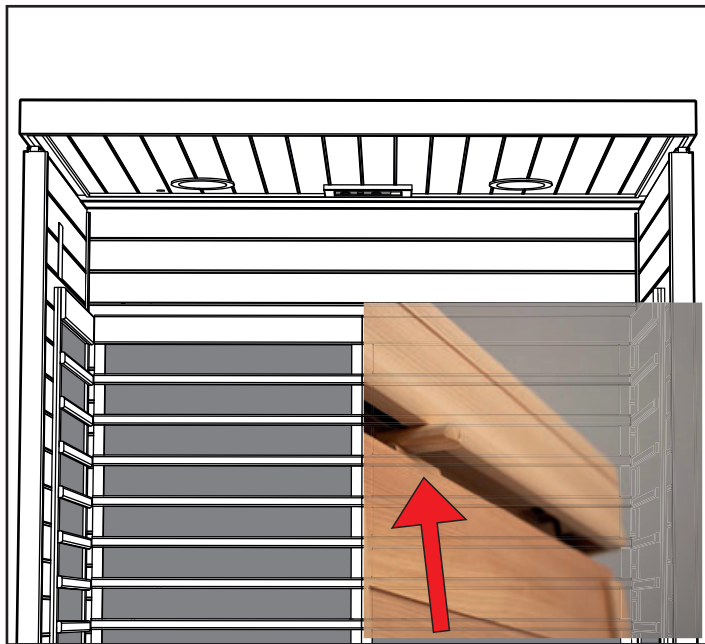

- Wanneer het plafondpaneel direct boven de wandpanelen is uitgelijnd, plaatst u de kabelbomen van de wandpanelen in de uitsparingen in het plafondpaneel.



Opmerking: Plaats de nokvergrendelingen boven op de linker- en rechterwandpanelen zoals hierboven getoond.

Voorwand (doos 2):

- Begin met de deur en het glazen paneelstuk en dan de vloerpaneelsleuf.
- Plaats het voorwandpaneel in de sleuf van het vloerpaneel.
- Zorg ervoor dat iemand de deur en het glazen paneel vasthoudt, terwijl iemand anders het laatste glazen paneel aanbrengt.
- Open bij het plaatsen van het linker voorste glazen deel de deur om meer werkruimte te creëren.

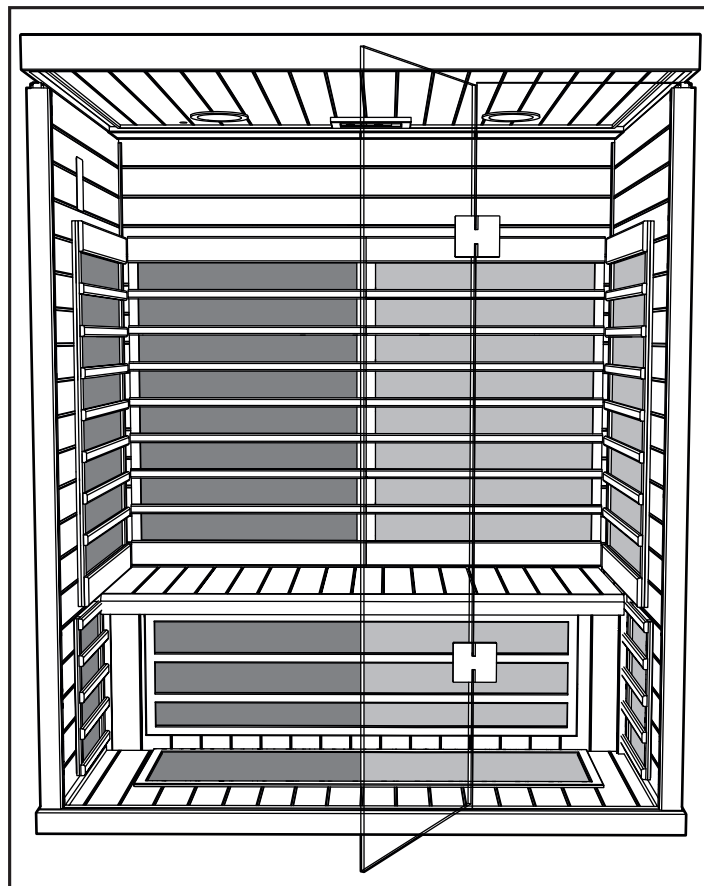

Opmerking: Zorg ervoor dat de deur niet opengaat en wordt beschadigd bij het plaatsen van het voorwandpaneel. Het kan handig zijn om met uw knie tegen het voorwandpaneel te duwen terwijl u dit op de juiste plaats laat zakken.

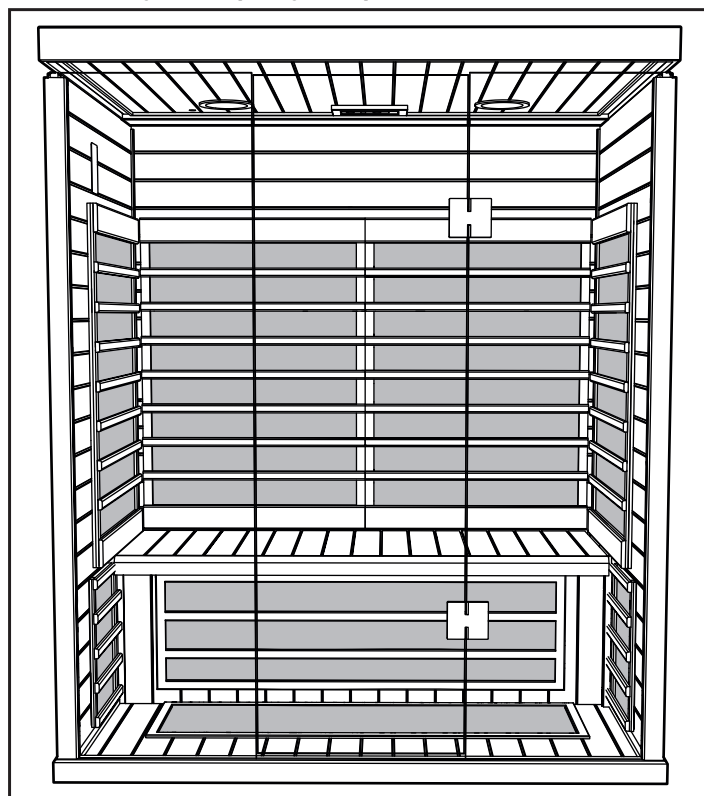

- Breng het plafondpaneel omlaag. *Let erop dat er geen bedrading in de knel komt onder het plafondpaneel.*
- Verdraai de houten nokvergrendelingen van het plafond om dit op zijn plek te vergrendelen.

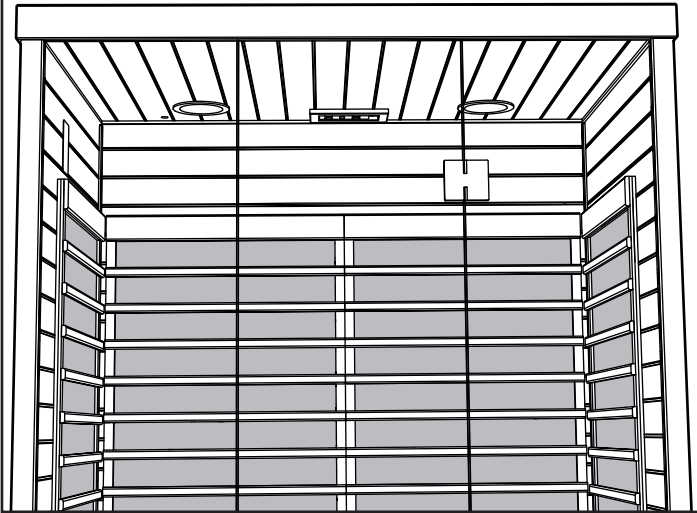
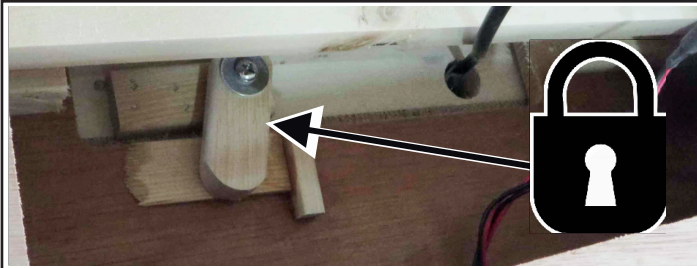

Elektrische aansluiting aan binnenkant plafond

Elektrische aansluitingen (aan de binnenkant van de rechterhoek van het plafondpaneel):

- Open alle luiken in het plafond om de benodigde elektrische aansluitingen te vinden.
- Haal de aansluitstukken tevoorschijn en sluit ze aan op de kabelboom.
- Sluit draad 4 van de kabelboom voor de achterwand aan op draad 4 van het plafond.
- Sluit draad 5 van de kabelboom voor de achterwand aan op draad 5 van het plafond.
- Sluit draad 6 van de kabelboom voor de achterwand aan op draad 6 van het plafond.



Elektrische aansluitingen (aan de binnenkant van de linkerhoek van het plafondpaneel):

- Sluit bij de kabelboom van het aanraakscherm in het plafond draad 3 van de linkerwand aan op draad 3 van het plafond.
- Sluit draad 7 van de linkerwand aan op draad 7 van het plafond.
- Sluit draad F van de linkerwand aan op draad F van het plafond.
- Sluit draad E van de linkerwand aan op draad E van het plafond.



Elektrische aansluitingen (aan de binnenkant van de linkerachterhoek van het plafondpaneel; niet afgebeeld):

- Sluit de draad 7 van de linkerwand aan op draad 7 van het plafond.

Elektrische aansluitingen (aan de binnenkant van de rechterhoek van het plafondpaneel):

- Sluit draad 7 van de rechterwand aan op 7 van het plafond voor randverlichting.



Saunaroomte voedingskabel 230 volt AC:

- Sluit de voedingskabel voor de saunaroomte aan op het wandcontact van 10 Amp.

Opmerking: Het is belangrijk dat de sauna wordt aangesloten op een apart stopcontact met de juiste specificaties. Als u de sauna aansluit op een gedeeld circuit, kan dat leiden tot slechtere prestaties, het uitschakelen door de onderbreker of oververhitting van het circuit.

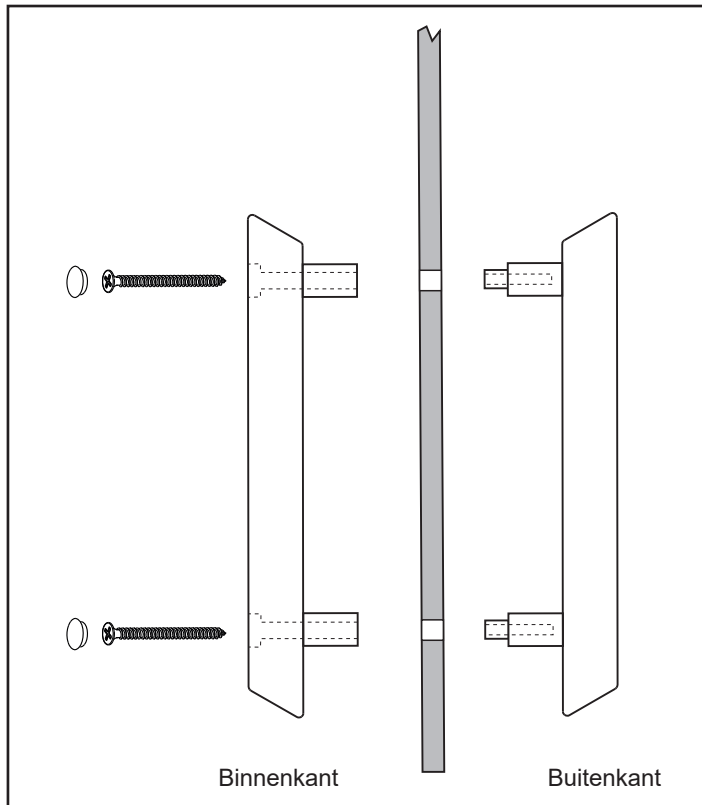
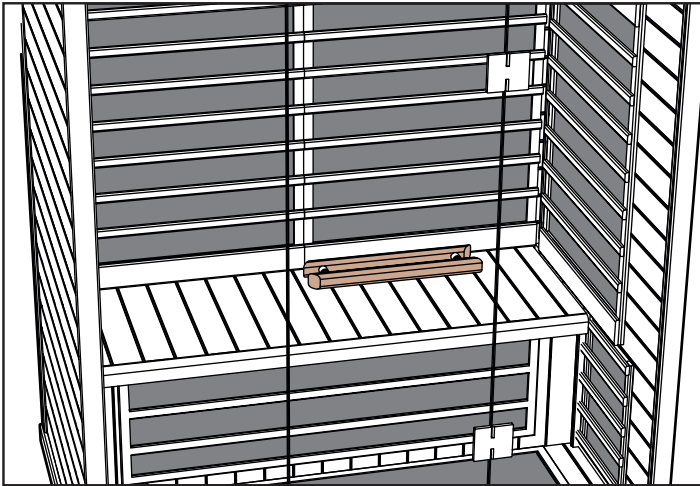

De infraroodsauna gebruiken:

Eet geen grote maaltijden of drink niet te veel alcohol voordat u de sauna gebruikt.
 Rook niet, drink geen alcohol en verricht geen lichamelijke oefeningen in de sauna.
 Als u medicijnen gebruikt of onder behandeling bij een dokter bent, raadpleegt u eerst uw arts voordat u de sauna gebruikt.
 Neem de waarschuwingen over het gebruik in acht die in de saunaruimte zijn aangebracht.

Neem voor een saunasessie, liefst vlak voor het gebruik van de sauna, een warme douche zonder u af te drogen.
 Opmerking! Voorkom het gebruik van natte kleding in de sauna, gebruik een droge handdoek of iets soortgelijks om op zitten ter bescherming van het hout.
 Kleding is optioneel, maar draag gemakkelijk zittende kleding. U kunt ervoor kiezen om te zitten of liggen op een schone, zachte handdoek. Stel de gewenste tijd en temperatuur in.

De sauna produceert de juiste golflengten die door het lichaam kunnen worden opgenomen nadat de sauna 10-15 minuten in bedrijf is geweest. Het is niet nodig om te wachten tot de sauna de maximumtemperatuur heeft bereikt; de absorptie van de golflengte is hetzelfde wanneer de ruimte wordt opgewarmd of de ingestelde temperatuur heeft bereikt.

Ga de sauna in en ontspan. U kunt ook naar muziek luisteren. Raadpleeg de bovenstaande instructies voor het kleurentherapie-systeem.

Ga op de bank zitten of liggen. Sluit de deur en open de inwendige plafondventilatie voor de circulatie van frisse lucht. Blijf lang genoeg in de sauna om op te warmen en een weinig transpireren op te wekken. Gewoonlijk treedt dat op na 10 – 15 minuten. Dit verschilt per individu en de persoonlijke mate van welbevinden. Overdrijf het niet!
 Drink voldoende koud water of een verfrissende gezondheidsdrank bij gebruik van de sauna.

Verlaat de sauna om af te koelen. Douche of neem een bad om af te koelen en de huid te reinigen.

De afkoelperiode is gewoonlijk even lang als de tijd van de saunasessie.

Ga vervolgens weer terug in de sauna voor nogmaals een sessie van 10-15 minuten.

Ga door met dit proces van afwisselend sauna en afkoeling, gedurende 3 tot 4 cycli.

De lengte van de tijd in de sauna en de afkoelperiode verschilt per individu.

Na de laatste saunasessie en bij het verlaten van de sauna schakelt u de sauna uit als de timer nog steeds actief is.

Open de deur en reinig de wanden van de sauna, de bank- en vloergedeelten met een schone, zachte en vochtige doek.

Douch nogmaals voor de laatste keer of neem een bad om af te koelen. Ontspan in de speciale "after sauna glow" en geniet van een gezonde snack en een koel drankje.

Onderhoud / algemene reiniging

Tips:

GEBRUIK GEEN: Alcohol of agressieve chemische schoonmaakmiddelen

Opmerking: Sommige chemicaliën kunnen blanke lak en houten oppervlakken beschadigen.



- Binnenkant: Transpiratie en vuil kunnen in het hout trekken, dus periodiek reinigen is noodzakelijk. Het is gewoonlijk voldoende om de banken, rugleuning, vloerplanken en wanden met een harde borstel en een mild reinigingsmiddel te schrobben. Licht schuren is ook een optie voor het reinigen van de oppervlakken in de sauna.
- Buitenkant: Gebruik een vochtige doek met een milde zeepoplossing in warm water.

Bediening IR2-regeling:**Bedieningsinstructies**

Standaardinstellingen voor temperatuur zijn vooraf ingesteld op 65°C, de tijd staat ingesteld op 60 minuten. U kunt deze instellingen aanpassen, zoals hieronder wordt beschreven. Wijzigingen worden onthouden door de cabine voor uw volgende bad. Als de stroom van de cabine uitvalt en weer wordt ingeschakeld, keren de instellingen terug naar de standaardwaarden.

IR2 STARTEN

Druk eenmaal op het startpictogram .



De standaardinstelling is dat alle verwarmingen actief zijn. U hebt de mogelijkheid verwarmingen in of uit te schakelen door te drukken op  (vloer),  (bankstuk) en/of  (bank). De wandkachels zijn altijd aan wanneer de startknop wordt geactiveerd.

TIJD EN TEMPERATUUR INSTELLEN

Druk voor het instellen van de saunatijdsduur op het pictogram  en vervolgens op de pictogrammen "+" of "-" om de tijd voor de gewenste instelling te verlengen of te verkorten. De maximumtijd bedraagt 60 minuten.

Druk voor het instellen van de temperatuur op  en vervolgens op de pictogrammen "+" of "-" om de temperatuur voor de gewenste instelling te verhogen of te verlagen. De minimumtemperatuur is 25°C en de maximumtemperatuur 65°C

Bedieningsinstructies voor verlichting

Druk op het pictogram  om de verlichtingsopties te doorlopen. Houd het pictogram  gedurende 3 seconden ingedrukt om de verlichting uit te schakelen. De verlichting gaat automatisch uit 10 minuten nadat de saunacyclus is voltooid.

- Kleurvolgorde: Wit – Rood – Groen – Blauw – Geel – Aqua – Paars – Rotatie van kleuren – Uit

Kies de gewenste kleur en stel vervolgens de helderheid van de verlichting in. De helderheid staat gedurende 3 seconden op het display. Druk op het pictogram "+" of "-" om de instelling voor verlichting te verhogen of verminderen. Instellingsopties zijn 25, 50, 75 en 100% lichtsterkte.

BEDIENING VAN AUDIO

Audio inschakelen:

Druk op het pictogram  om het Bluetooth-systeem in of uit te schakelen.

Opmerking: De regeling hoeft niet actief te zijn om het geluidssysteem te bedienen.

Koppelen

- Raadpleeg uw mobiele apparaat om de eenheid te koppelen.
- De apparaatnaam van de cabine is TyloHelo Audio

Bediening

- Alle bedieningen worden geregeld door het mobiele apparaat
- Volume wordt geregeld door het mobiele apparaat

Snelstartgids SaunaLogic-app

De IR2-regeling koppelen aan SaunaLogic-app:

Met de SaunaLogic-app kunt u de sauna in-/uitschakelen, de temperatuur instellen, Bluetooth inschakelen, de verlichting aanpassen en meer handige functies van uw smartphone of tablet gebruiken. Hieronder volgen de stappen voor het koppelen van uw IR2-regeling met de SaunaLogic-app.

N.B.: DE SAUNAVERVERMING EN IR2-REGELING MOETEN ZIJN GEÏNSTALLEERD EN OPERATIONEEL ZIJN VOÛR HET KOPPELEN MET DE SAUNALOGIC-APP.

1. Download de SaunaLogic-app en installeer deze op uw smartphone of tablet door de onderstaande QR-code te scannen of te zoeken naar "SaunaLogic" in de desbetreffende app store.



2. Een nieuw account registreren: Wanneer u de SaunaLogic-app de eerste keer opent, ziet u de optie Register (Registreren) of Login with Existing Account (Inloggen met bestaand account). Selecteer Register (Registreren) en volg de aanwijzingen om de registratievereisten te voltooien. Er is een geldig e-mailadres of een mobiel nummer vereist om het registratieproces te voltooien.

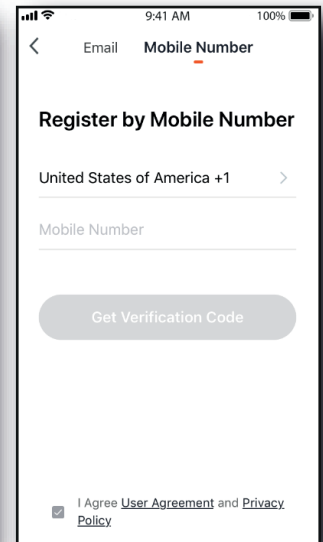
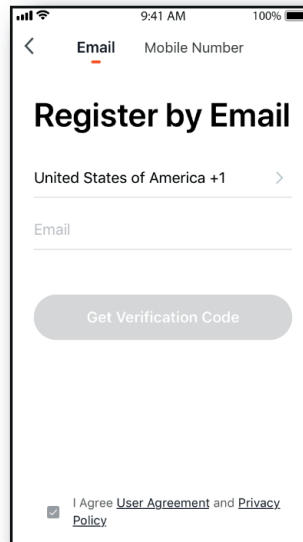
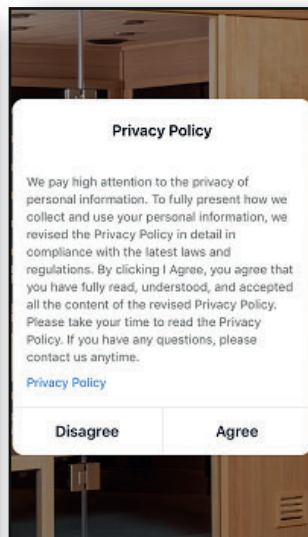

3. Inloggen met uw account: Na het voltooien van de vereisten voor accountregistratie, kunt u inloggen met uw gegevens die u tijdens dit proces heeft opgegeven.

N.B.: VOORDAT U VERDER GAAT NAAR DE VOLGENDE STAP (Apparaat toevoegen) MOET U ERVOOR ZORGEN DAT DE TELEFOON OF TABLET DIE U GAAT GEBRUIKEN OM DE IR2-REGELING TE KOPPELEN AAN DE SAUNALOGIC-APP IS VERBONDEN MET EEN WIFI-NETWERK DAT IS GECONFIGUREERD VOOR 2,4 GHz EN DAT EEN STERK SIGNAAL GEEFT VOOR DE LOCATIE VAN DE IR2-REGELING.

4. Apparaat toevoegen: Tik op het startscherm in de SaunaLogic-app op Add Device (Apparaat toevoegen) of op het plussymbool (+) in de rechterbovenhoek om een apparaat toe te voegen.

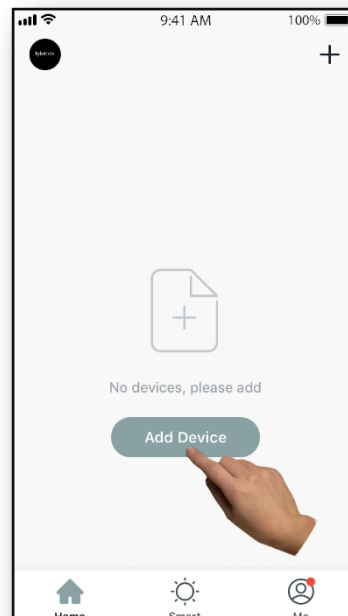

5. Selecteer Sauna: Op het scherm Add Manually (Handmatig toevoegen) in de SaunaLogic-app tikt u op het bedieningspictogram Sauna.

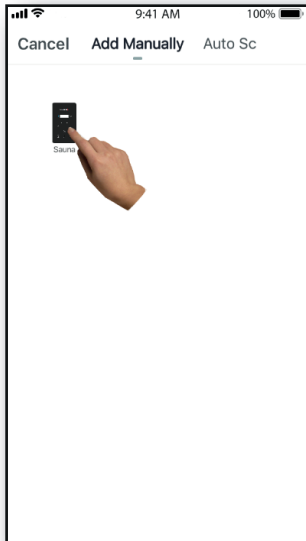

6. Zet de SaunaLogic 2-regeling in de koppelstatus door op de Bluetooth-knop te drukken tot "con" op het bedieningsdisplay verschijnt. Druk nogmaals op de Bluetooth-knop en laat los wanneer u een signaal hoort. Tik vervolgens op de bedieningsknop Confirm "Con" is on (Bevestigen dat "Con" is ingeschakeld) in de SaunaLogic-app.



IR2-regeling

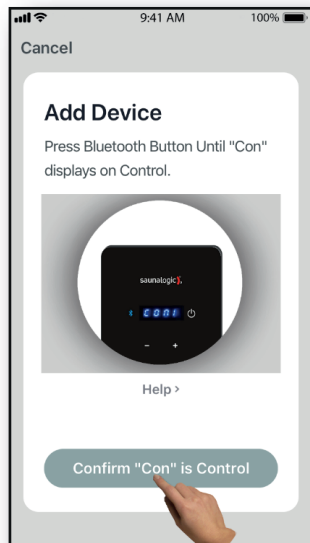

Sauna Logic-app

7. Maak verbinding met het gewenste Wi-Fi-netwerk, voer uw wachtwoord in en tik vervolgens op de knop Confirm (Bevestigen).

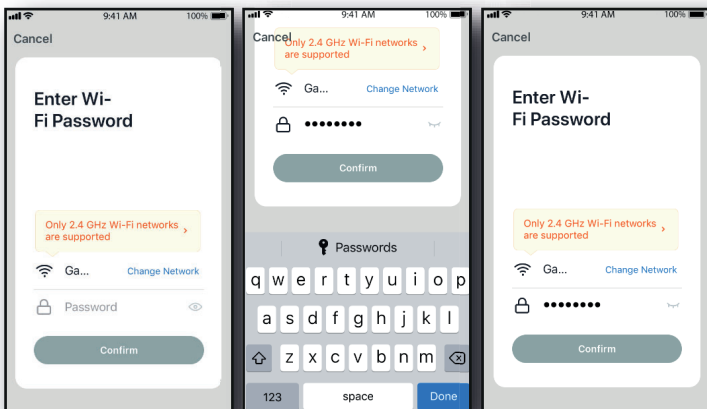

8. Laat uw mobiele telefoon verbinding maken met de hotspot van de IR2-regeling die wordt aangegeven in de SaunaLogic-app.

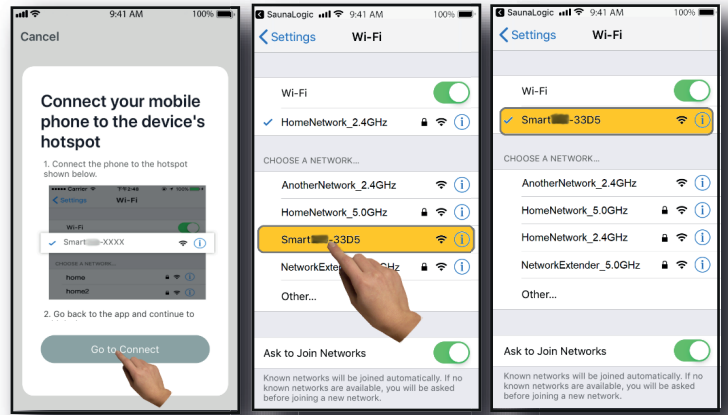

9. Wanneer u de hotspot van de IR2-regeling heeft geselecteerd en ermee bent verbonden, tikt u op "SaunaLogic" linksboven in het scherm om terug te gaan naar de SaunaLogic-app en door te gaan met het koppelen.

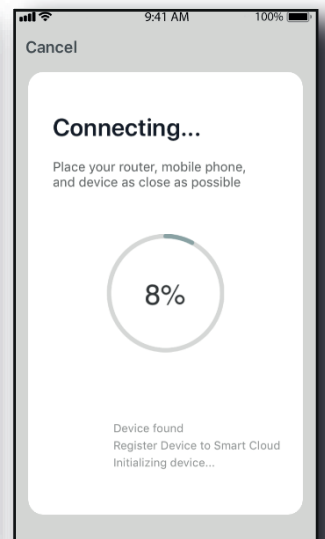
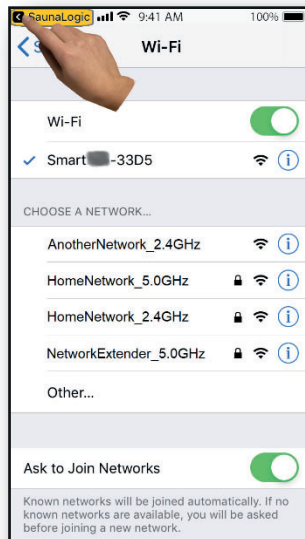

10. Als u het bericht "Network is unavailable, please check the network" (Netwerk is niet beschikbaar, controleer het netwerk) ontvangt, betekent dit dat de verbinding is mislukt. Tik op OK en herhaal de stappen 6 – 9.

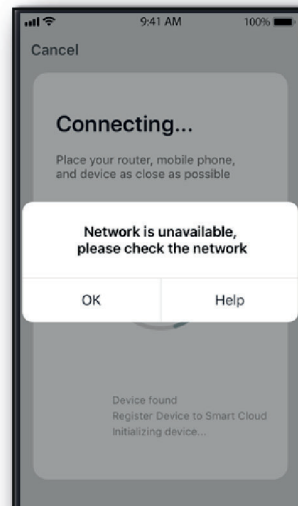

11. Als u het bericht "Device not responding Check demerit points and retry" (Apparaat reageert niet. Controleer problemen en probeer opnieuw) ontvangt, betekent dit dat de verbinding is mislukt. U moet wellicht de IR2-regeling opnieuw in de koppelmodus zetten en de stappen 6 – 9 herhalen.

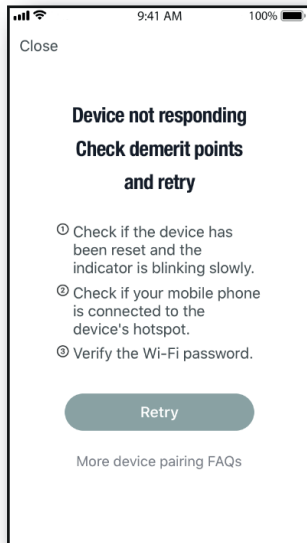

12. Wanneer de IR2-regeling is verbonden met de SaunaLogic-app, verschijnt op uw app-scherm de melding "Device added successfully" (Apparaat toegevoegd) (afbeelding A) en kunt u de naam van de IR2-regeling bewerken.

U kunt ervoor kiezen de standaardnaam te behouden of deze te wijzigen in een andere naam van uw keuze. Bedenk dat u deze naam het beste eenvoudig kunt houden. Als u Alexa, Google Assistant of Siri gaat configureren, is dat gemakkelijker voor de smart assistant om u te begrijpen wanneer u de IR2-regeling met spraakopdrachten wilt starten.

- Tik op Done (Gereed) als u de standaardnaam wilt behouden.
- Tik op het  pictogram als u de apparaatnaam wilt wijzigen. Het schermtoetsenbord verschijnt waarmee u de apparaatnaam kunt bewerken (Afbeelding B).
- Tik op Save (Opslaan) wanneer u tevreden bent met de apparaatnaam en tik vervolgens op Done (Gereed).

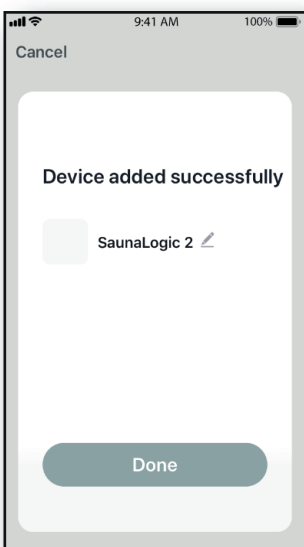

Afbeelding A

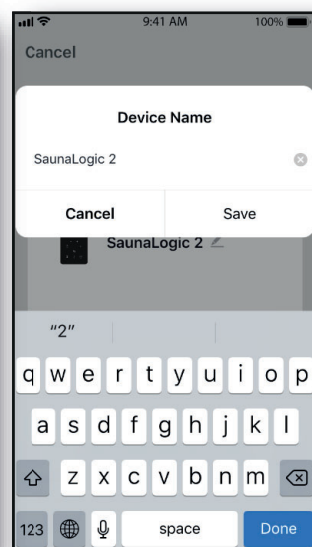

Afbeelding B

13. U kunt nu de IR2-regeling bedienen met de SaunaLogic-app.

Tik op de knop  op het bedieningsscherm in de SaunaLogic-app om de sauna in te schakelen en toegang te krijgen tot de bedieningsfuncties.

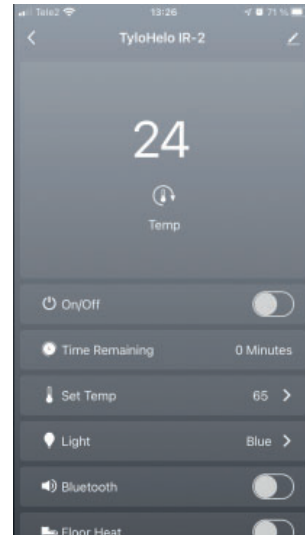

UIT

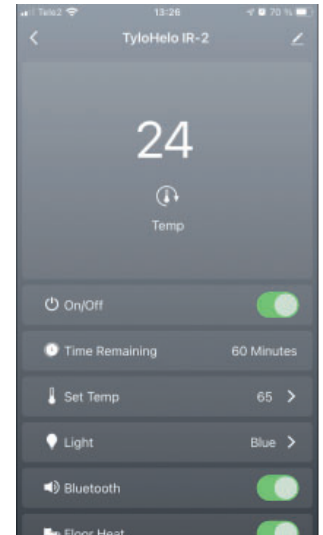

AAN

OPMERKING: DE SAUNA KAN OOK WORDEN IN-/UITGESCHAKELD VANUIT HET STARTSCHERM  DOOR TE TIKKEN OP DE KNOP NAAST HET PICTOGRAM IR2-REGELING (ZIE HIERONDER).

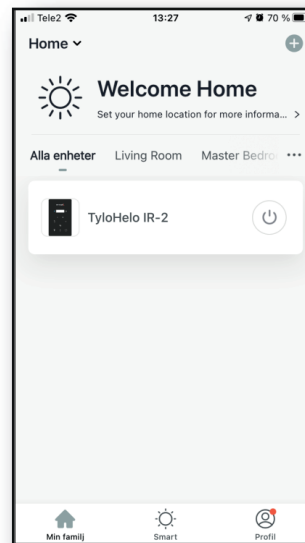

UIT

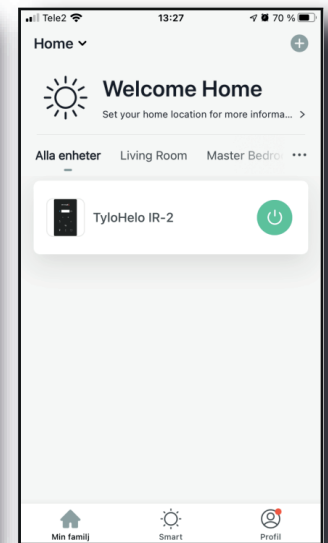

AAN

N.B.: KOPPEL SLECHTS ÉÉN TELEFOON MET DE APP. ALLE ANDERE GEBRUIKERS MOETEN DEEL UITMAKEN VAN DEZELFDE "FAMILIE". DE TELEFOON DIE WORDT GEKOPPELD, IS VAN DE BEHEERDER. DEZE GEEFT TOEGANG AAN DE "FAMILIE" DIE VOOR ALLE ANDERE GEBRUIKERS IS GEMAAKT DOOR HUN ACCOUNTS TOE TE STAAN (ALLE GEBRUIKERS MOETEN EEN ACCOUNT AANMAKEN, ZIE STAP 2)

Probleemoplossing:

-Kan de hotspot SMARTxxx niet vinden (stap 8):

- Zorg ervoor dat u bent verbonden met een 2,4 GHz Wi-Fi-netwerk.
- Dit kan ook gebeuren nadat u meerdere keren hebt gekoppeld. Probeer het geheugen te wissen door de stekker van de kamer uit het stopcontact te halen. Wacht 60 seconden en steek de stekker weer in het stopcontact. Probeer het nu opnieuw vanaf stap 6.

Tylösand T-825 - 3-osobowa sauna na podczerwień

Spis treści

Środki ostrożności przed rozpoczęciem użytkowania	85
Informacje dotyczące przygotowania do montażu:	85
Wymagania dotyczące instalacji elektrycznej:	85
Instrukcja montażu sauny	85
Połączenia elektryczne pod ławką	88
Podłączenia elektryczne – wewnątrz sufitu	91
Jak korzystać z sauny na podczerwień:.....	92
Wskazówki dotyczące rozwiązywania problemów:.....	93
Schemat okablowania:.....	93
Obsługiwanie sterownika IR2:.....	94
Instrukcja obsługi oświetlenia	94
OBSŁUGIWANIE NAGŁOŚNIENIA.....	94
Skrócona instrukcja obsługi aplikacji SaunaLogic.....	95

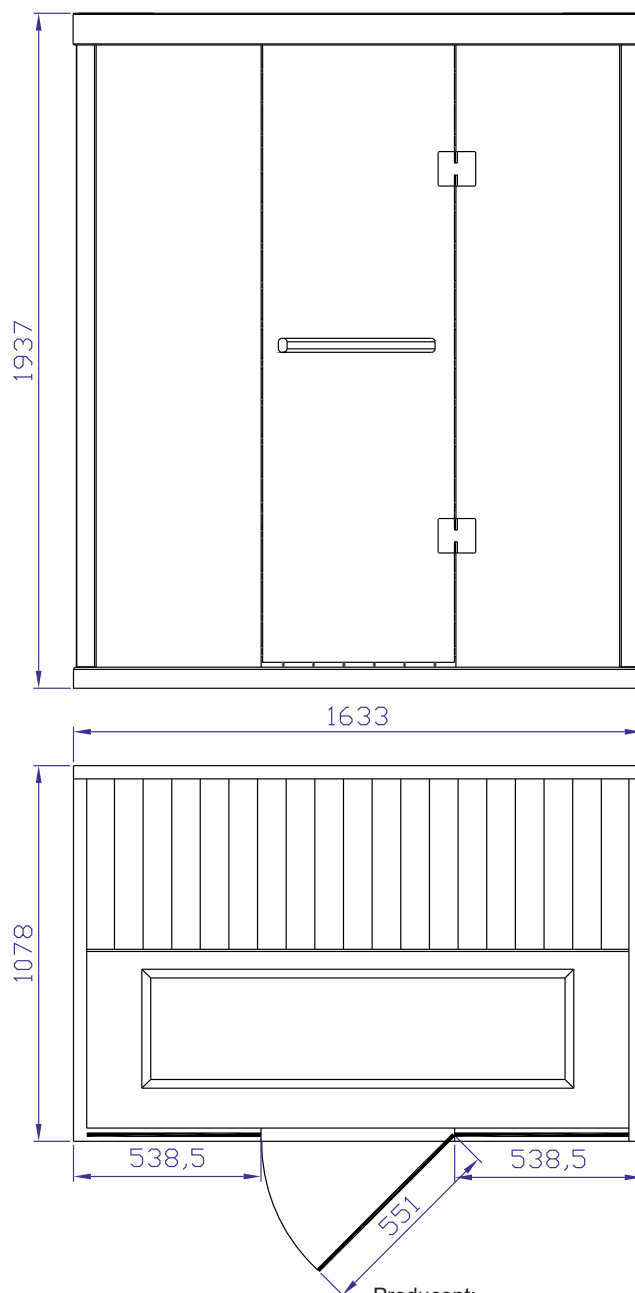

Proszę zachować instrukcję!

W przypadku problemów prosimy o kontakt ze sprzedawcą, u którego zakupiono sprzęt.

© Ta publikacja nie może być powielana, częściowo lub w całości, bez pisemnej zgody firmy Tylö. Firma Tylö zastrzega sobie prawo do wprowadzania zmian w materiałach, budowie i projektach.

Producent:

Tylö A.B. | Halmstad, Szwecja | sauny, kabiny infrared, łaźnie parowe, prysznice | www.tylo.com

Generalny przedstawiciel TYLÖ w Polsce:

Koperfam Sp. z o.o. | ul. Olszankowa 51, PL 05-120 Legionowo
tel. +48 22 494 34 06 | info@koperfam.pl | www.koperfam.pl

Środki ostrożności przed rozpoczęciem użytkowania

Uwaga: Kabinę trzeba zainstalować na płaskiej, poziomej powierzchni.

- Wymagane jest prawidłowe uziemienie elektryczne.
- Wewnątrz kabiny nie wolno instalować gniazdek elektrycznych.
- Elementów grzewczych nie wolno polewać wodą.
- W drzwiach nie wolno montować zamka ani blokady.
- Nie wolno blokować otworów wentylacyjnych.
- Dzieci mogą przebywać w saunie wyłącznie pod nadzorem.

Przeostrożność dotycząca elektryczności – przed zakończeniem montażu kabiny, kabla sieciowego kabiny nie wolno podłączać do gniazdka elektrycznego!

a. Ostrzeżenie (reakcje organizmu ludzkiego):

Długotrwałe przebywanie w podwyższonych temperaturach może doprowadzić do hipertermii (wzrostu temperatury ciała kilka stopni powyżej 37°C).

Objawy hipertermii to: zawroty głowy, ospałość, senność i omdlenia. Hipertermia może powodować:

- uszkodzenie płodu u kobiet w ciąży,
- fizyczną niezdolność do opuszczenia kabiny,
- utratę przytomności.

Uwaga – spożywanie alkoholu lub zażywanie narkotyków zwiększa ryzyko śmiertelnej hipertermii.

Osoby z jakimikolwiek problemami zdrowotnymi lub schorzeniami, powinny przed skorzystaniem z sauny skonsultować się z lekarzem. Jeśli wystąpią nerwowość, drżenie, ból głowy, nudności lub nudności, trzeba przerwać korzystanie z sauny.

b. Ostrzeżenie (zagrożenia pożarem):

Sauny nie wolno używać do suszenia ubrań, kostiumów kąpielowych itp.

Na kratkach elementów grzewczych nie wolno wieszać ręczników ani innych przedmiotów.

Nigdy nie wolno używać kabiny sauny, jeśli ma uszkodzony przewód lub wtyczkę.

Informacje dotyczące przygotowania do montażu:

- Do montażu i instalacji kabiny są potrzebne dwie (2) dorosłe osoby.
- Narzędzia montażowe: śrubokręt krzyżakowy
- Opakowania są ponumerowane zgodnie z kolejnością montażu kabiny.
- Uwaga: Panel z szybą przednią jest ciężki i delikatny.

Opakowanie nr 1: Podłoga, sufit, przegroda ławki, ławka, instrukcja obsługi i zestaw klamek

Opakowanie nr 2: Ściany lewa i prawa

Opakowanie nr 3: Ściany przednia i tylna

Wymagania dotyczące instalacji elektrycznej:

Kabina sauny na podczerwień jest przystosowana do podłączenia do instalacji 230 V AC z bezpiecznikiem 10 A!

Aby uniknąć niepotrzebnego zadziałania bezpiecznika, zaleca się podłączenie do oddzielnego obwodu napięcia sieciowego 230 V AC.

Na potrzeby ewentualnych kontaktów ze sprzedawcą lub pomocą techniczną należy zapisać numer modelu i numer seryjny.



Numer seryjny _____

Numer modelu _____

Nazwa sprzedawcy _____

Instrukcja montażu sauny

Panel podłogowy (opakowanie nr 1):

- Umieścić panel podłogowy na równej powierzchni w odległości 8-15 cm od ściany i nie dalej niż 150 cm od oddzielnego gniazdka 230 V AC / 10 A.
- Ustaw panel podłogowy tak, aby płytki ceramiczne / podłogowe promienniki podczerwieni znajdowały się z przodu kabiny.

Uwaga: sufit, ławkę i przegrodę ławki odłóż na bok, aż do odpowiedniego etapu montażu.

Uwaga: kabel sieciowy połóż na podłodze obok panelu podłogowego. Upewnij się, czy wszystkie przewody i złącza panelu podłogowego sauny znajdują się poza szczelinami przeznaczonymi do montażu innych paneli.

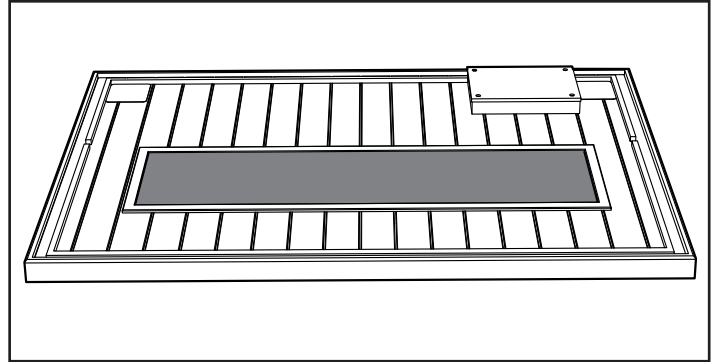

Uwaga – NIE podłączaj jeszcze kabla sieciowego 230 V AC kabiny sauny do gniazdka!

Ściana tylna (opakowanie nr 3):

Uwaga: po otwarciu opakowania nr 3 -- panel przedniej ściany odstaw na bok, aż do odpowiedniego etapu procesu montażu.

Aby zapobiec pęknięciu szyby, upewnij się, że podczas przenoszenia panelu ściany przedniej drzwi pozostaną zamknięte.

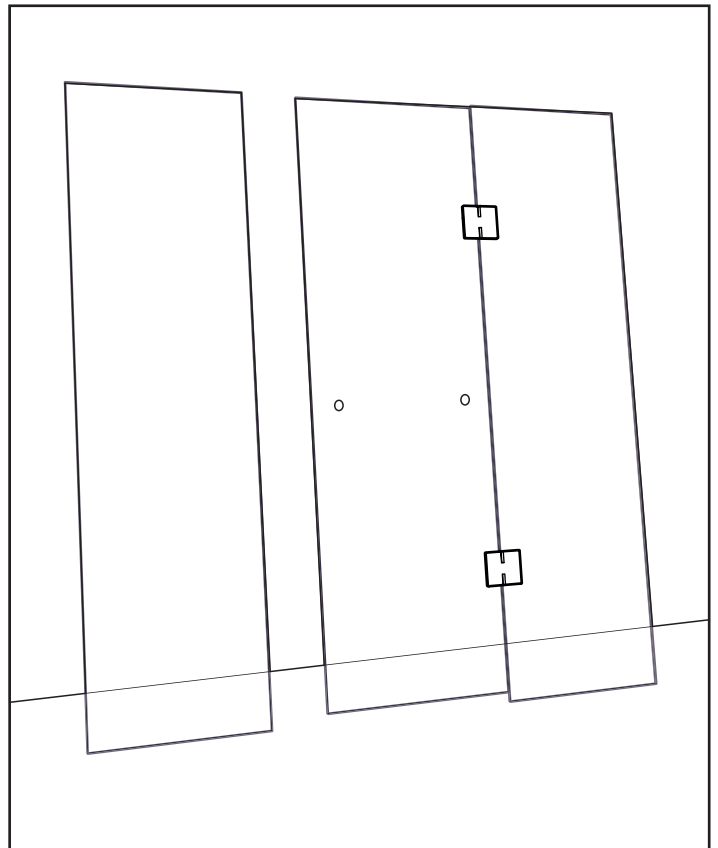

- Umieść panel ściany tylnej w tylnej szczelinie panelu podłogowego.
- Panel ściany tylnej trzeba podtrzymywać, dopóki nie zostanie wstawiony panel prawej ściany.

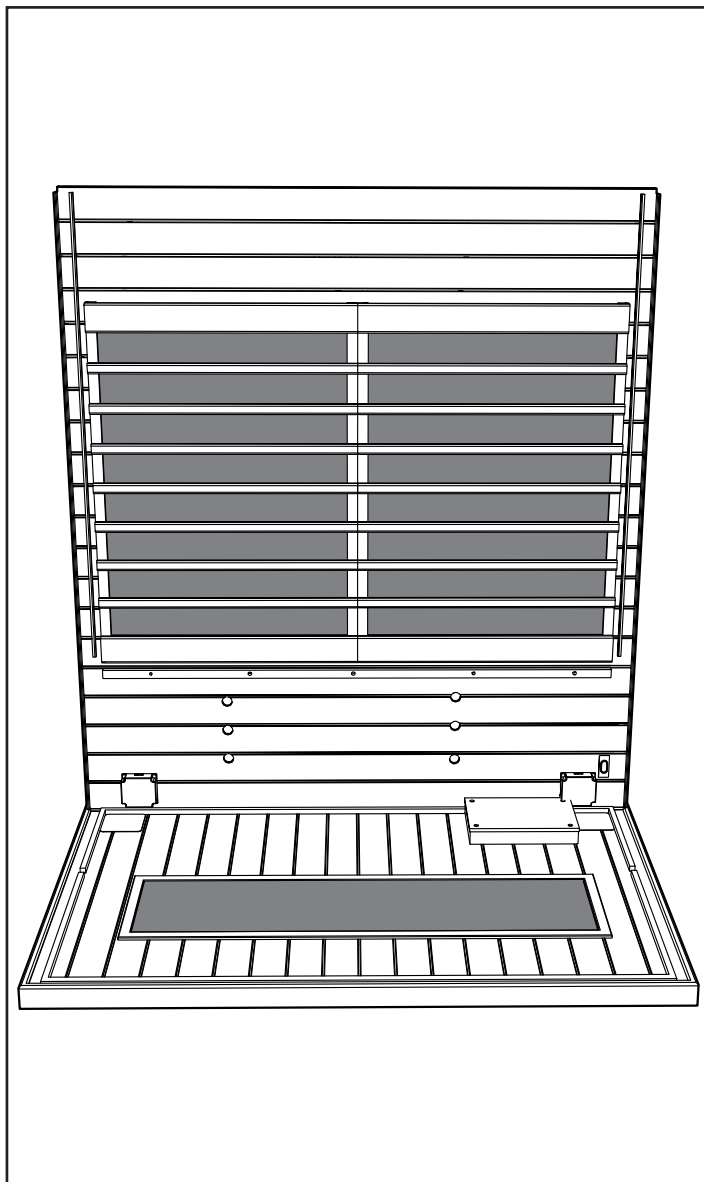

Prawa ściana (opakowanie nr 2):

- Umieść panel prawej ściany w prawej szczelinie panelu podłogowego.
- Aby połączyć tylną ścianę z prawą ścianą, unieś prawą ścianę i wsuń ją w zaczepy narożne.

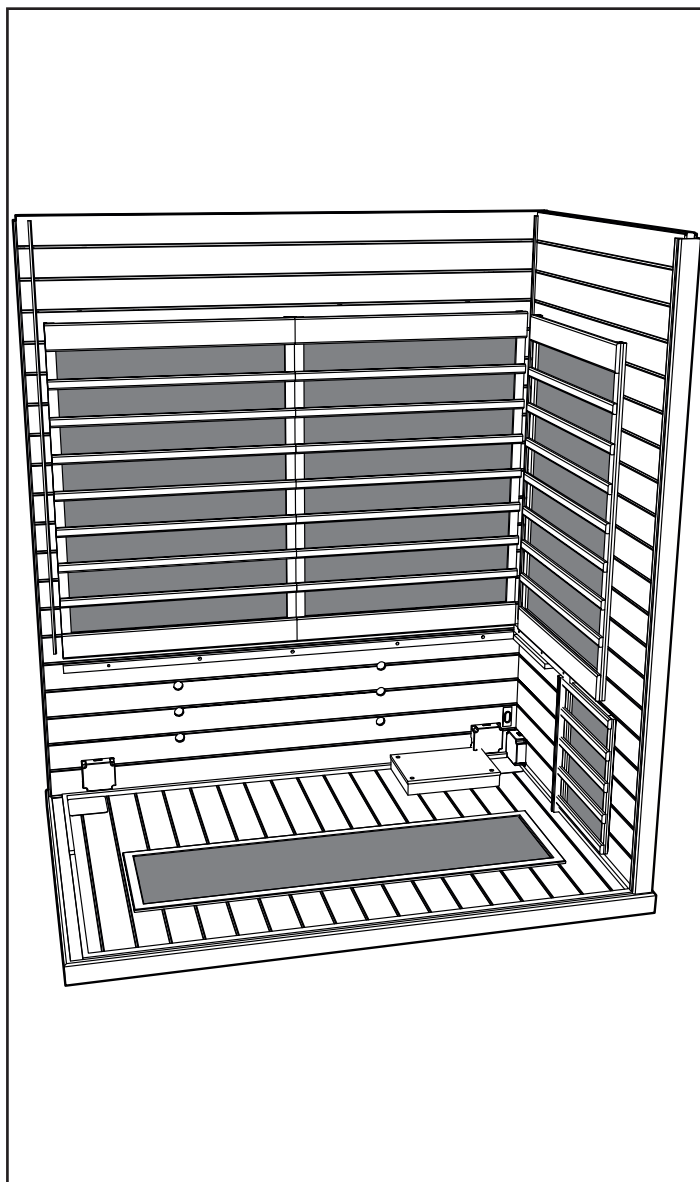

Lewa ściana (opakowanie nr 2):

- Umieść panel lewej ściany w lewej szczelinie panelu podłogowego.
- Aby połączyć tylną ścianę z lewą ścianą, unieś lewą ścianę i wsuń ją w zaczepy narożne.

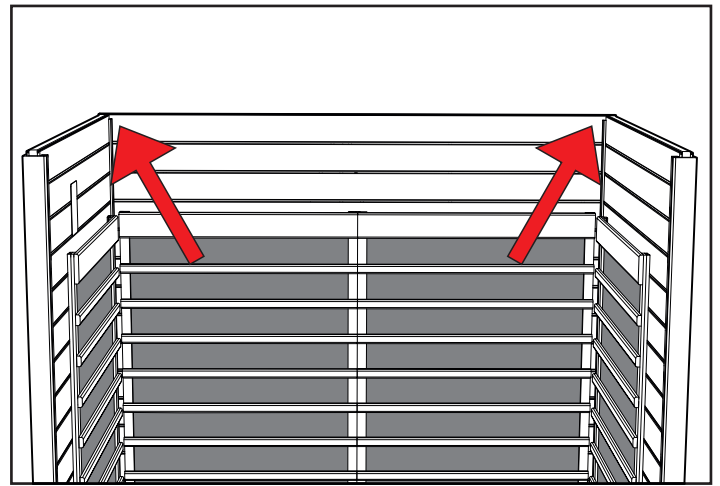
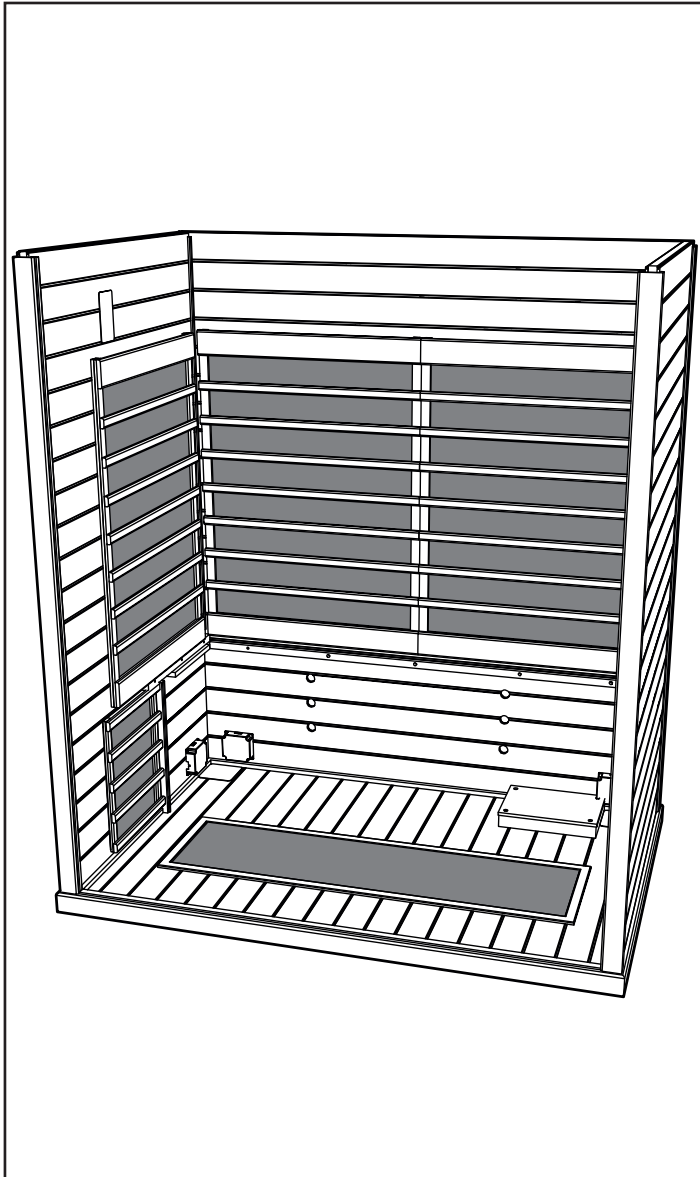

Uwaga: gdy panele ściennie są prawidłowo połączone, górna powierzchnia narożników jest płaska, patrz ilustracja powyżej.

Przegroda ławki (opakowanie nr 1):

- Przegrodę ławki wstaw w prowadnice znajdujące się na prawej i lewej ścianie.
- Dosuń przegrodę ławki do podłogi. Zwróć uwagę, aby osłona nie przyciskała przewodów.
- Zatrzaśnij klamry mocujące podłogę do przegrody ławki. Jeszcze nie zatrzaśnij klamer lewego i prawego panelu ściennego.

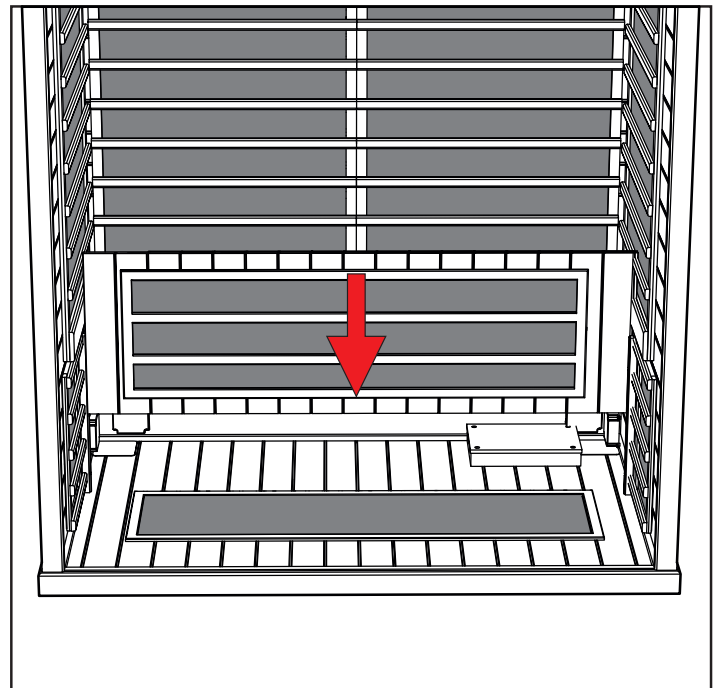

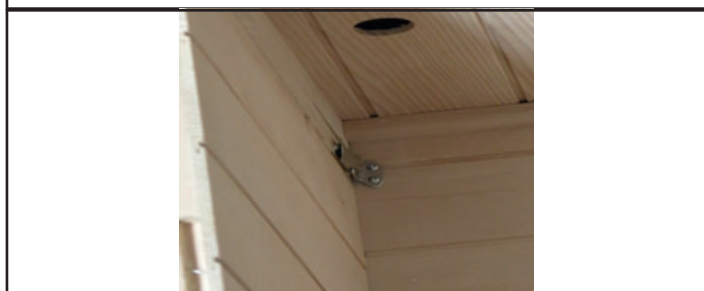
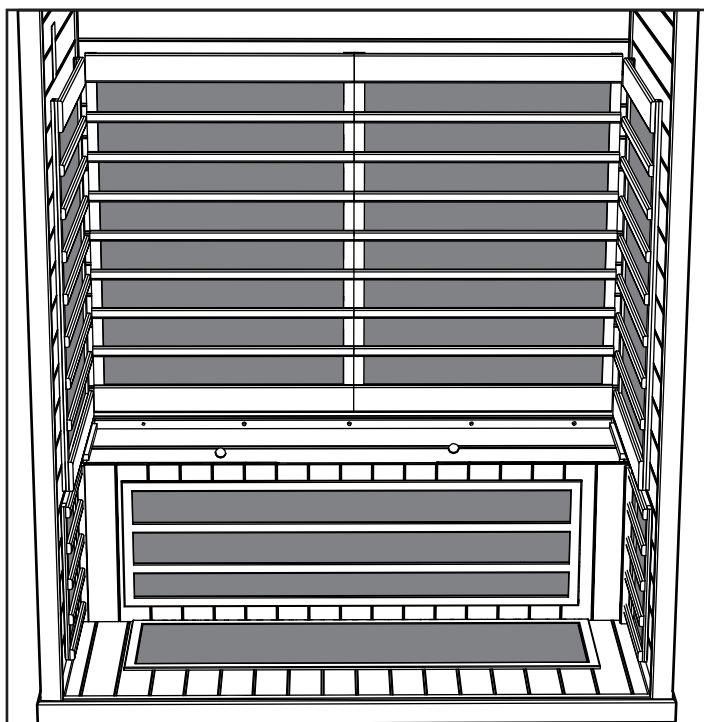

Błat ławki (opakowanie nr 1):

- Dosuń siedzisko do tylnej ściany, tak aby puszka połączeniowa była skierowana do przodu kabiny.
- Przechyl ławkę do tylnej ściany, aby pozostała w pozycji stojącej.

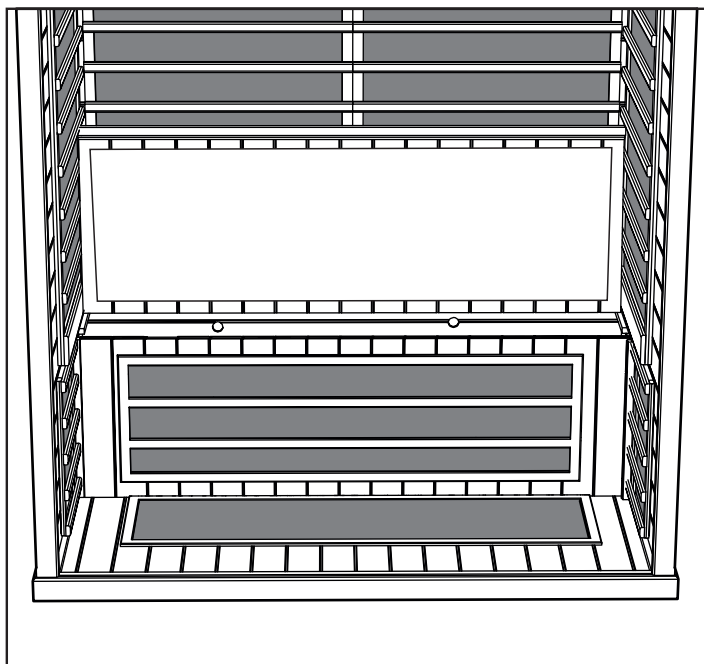

Połączenia elektryczne pod ławką

Połączenia elektryczne (pod ławką – prawa strona):

- Podłącz przewód nr 4 z płytki rozdzielczej do przewodu nr 4 z wiązki w wychodzącej z tylnej ściany.
- Podłącz przewód nr 5 z płytki rozdzielczej do przewodu nr 5 z wiązki w wychodzącej z tylnej ściany.
- Podłącz przewód R1 z płytki rozdzielczej do przewodu R1 z puszki połączeniowej w prawej ścianie.

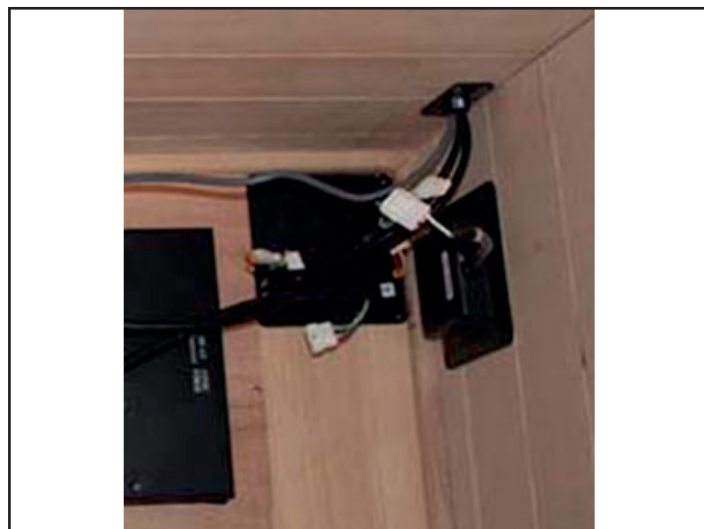

- Podłącz przewód S3 z płytki rozdzielczej do przewodu S3 z przegrody ławki.
- Podłącz przewód nr 6 z wiązki wychodzącej z tylnej ściany do przewodu nr 6 z siedziska ławki.
- Podłącz przewód S1 z płytki rozdzielczej do przewodu S1 z siedziska ławki.



Połączenia elektryczne (pod ławką – lewa strona):

- Podłącz przewód L1 z płytki rozdzielczej do przewodu L1 z panelu lewej ściany.
- Podłącz przewód B1 z płytki rozdzielczej do przewodu B1 z panelu tylnej ściany.



- Widok gotowych połączeń.



- Znajdź przełącznik elektryczny na czarnej skrzynce głównego sterownika i upewnij się, że przełącznik jest włączony.

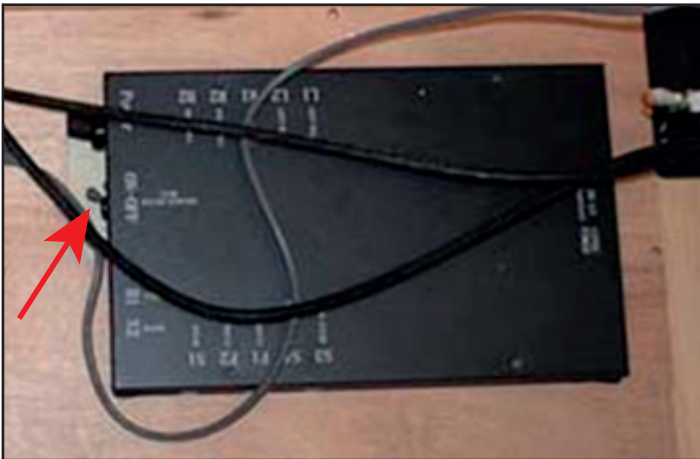

- Zatrzaśnij klamry mocujące przegrodę ławki do lewej i prawej ściany.

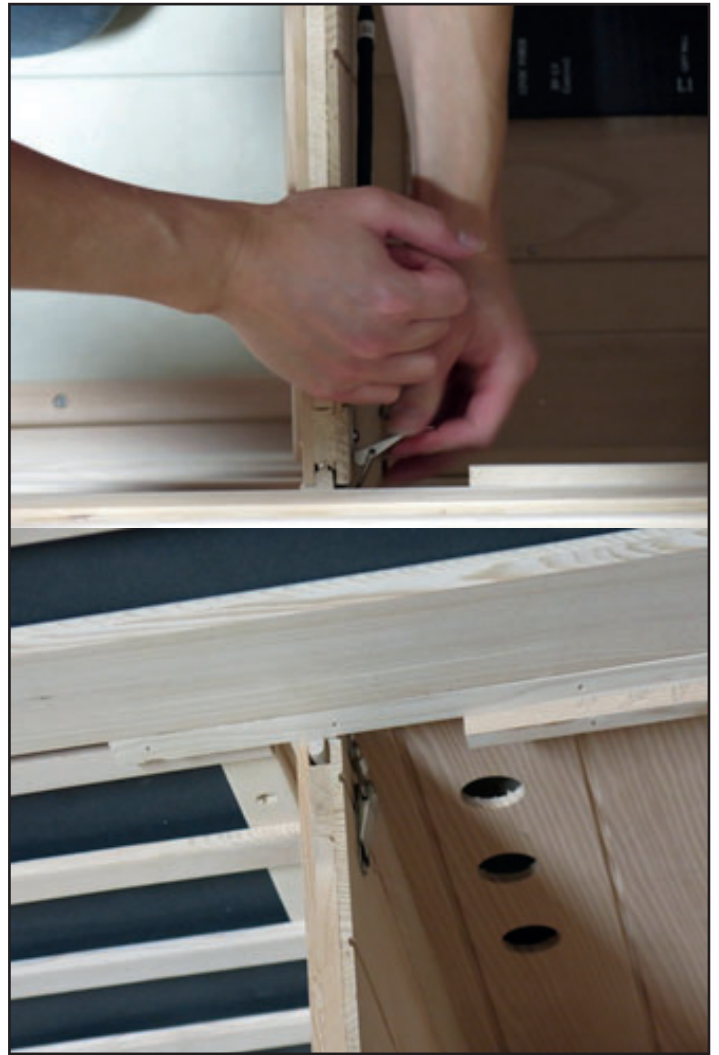

- Siedzisko ławki można teraz wsunąć w miejsce docelowe. Siedzisko ławki trzeba wsunąć pod tylną osłonę promiennika, a następnie docisnąć do tylnej ściany.
- Siedzisko powinno być dopasowane równo od przodu do tyłu. Może być konieczne chwycenie przegrody ławki za otwory i dociśnięcie jej do tyłu lub pociągnięcie do przodu, tak aby siedzisko opadło w odpowiednie miejsce.

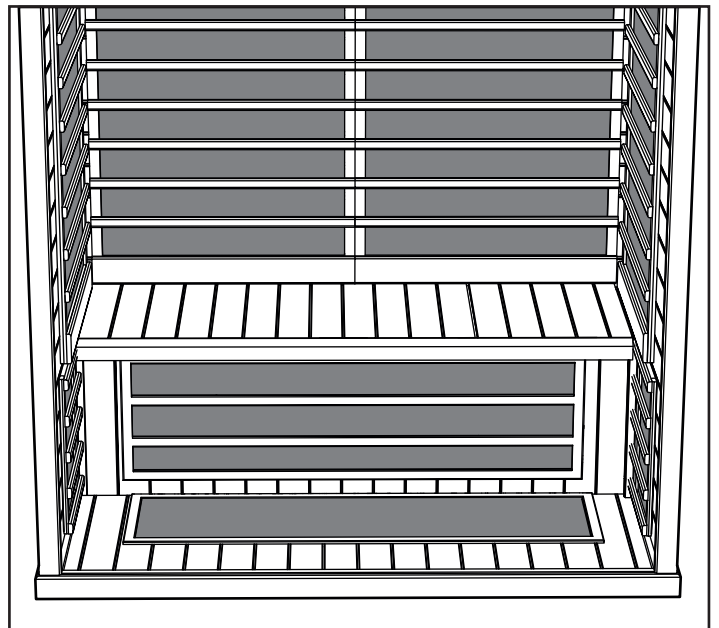

Sufit (opakowanie nr 1):

- Teraz można teraz zamontować sufit.

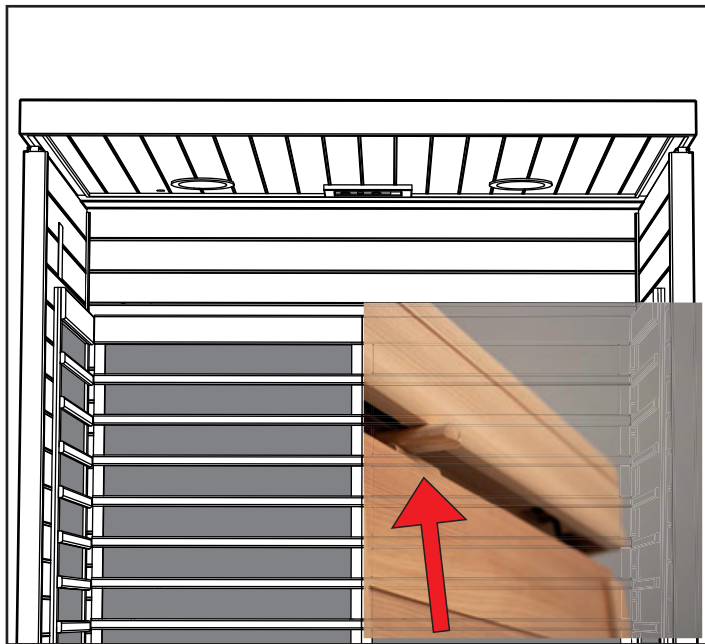

- Gdy umieścisz panel sufitowy bezpośrednio nad panelami ściennymi, włóż wiązki przewodów z paneli ściennych do otworów w panelu sufitowym.



Uwaga: Rygle obrotowe znajdujące się na górnej krawędzi paneli lewej i prawej ściany ustaw jak na powyższej ilustracji.

Ściana przednia (opakowanie nr 2):

- Zaczynij od części z drzwiami i panelem szklanym, umieszczając ją w szczelinie w panelu podłogowym.
- Umieść panel przedniej ściany w szczelinie panelu podłogowego.
- Podczas gdy jedna osoba przytrzymuje drzwi i szklany panel, druga przynosi ostatni szklany panel.
- Gdy lewy przedni panel szklany jest ustawiony, otwórz drzwi, aby uzyskać więcej miejsca do pracy.

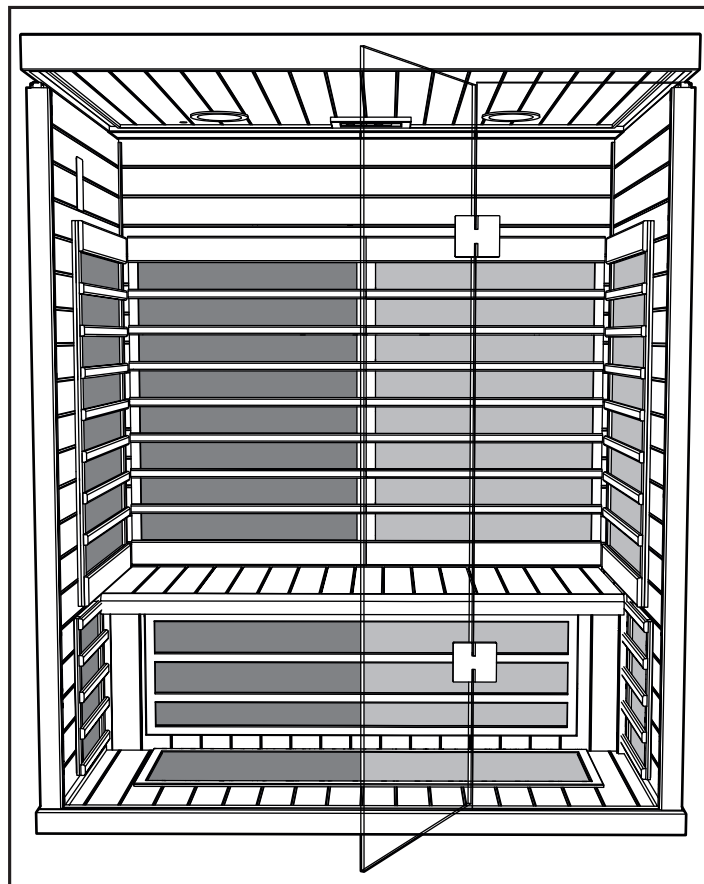

Uwaga: zanim rozpoczniesz ustawianie panelu ściany przedniej, zabezpiecz drzwi przed otwarciem i pęknięciem. Podczas opuszczania możesz sobie pomóc dopychając panel ściany przedniej kolanem.

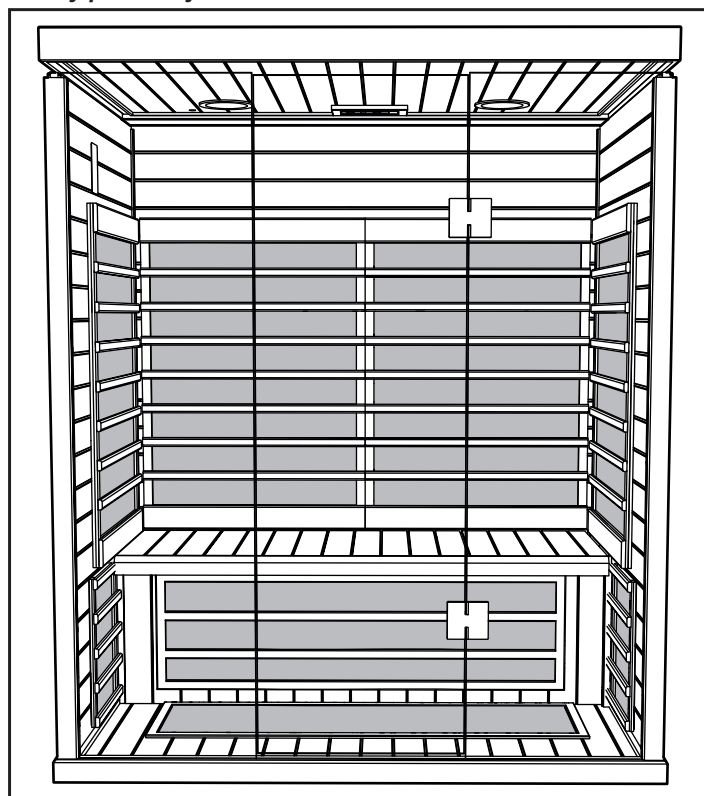

- Opuść panel sufitowy. *Zwróć uwagę, aby panel sufitowy nie przycisnął żadnych przewodów.*
- Aby zablokować sufit, obróć drewniane rygle.

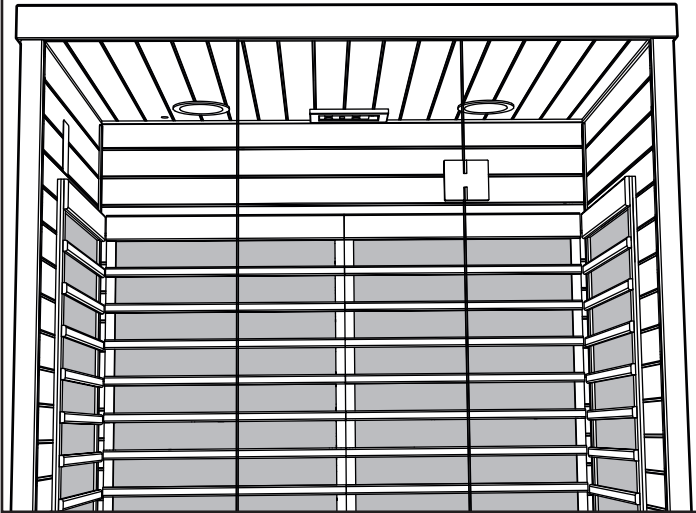
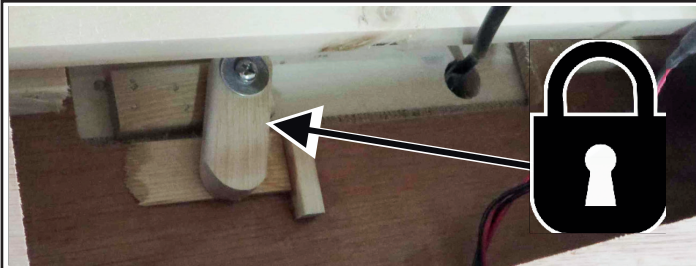

Podłączenia elektryczne – wewnątrz sufitu

Połączenia elektryczne (wewnątrz prawego tylnego rogu panelu sufitowego):

- Aby zlokalizować potrzebne wtyczki elektryczne, otwórz wszystkie panele rewizyjne.
- Znajdź złącza i połącz je zgodnie z oznaczeniami na przewodach.
- Podłącz przewód nr 4 z wiązki wychodzącej z tylnej ściany do przewodu nr 4 z sufitu.
- Podłącz przewód nr 5 z wiązki wychodzącej z tylnej ściany do przewodu nr 5 z sufitu.
- Podłącz przewód nr 6 z wiązki wychodzącej z tylnej ściany do przewodu nr 6 z sufitu.



Połączenia elektryczne (wewnątrz lewego przedniego rogu sufitu):

- W pobliżu wiązki ekranu dotykowego w suficie, podłącz przewód nr 3 z lewej ściany do przewodu nr 3 z sufitu.
- Podłącz przewód nr 7 z lewej ściany do przewodu nr 7 z sufitu.
- Podłącz przewód F z lewej ściany do przewodu F z sufitu.
- Podłącz przewód E z lewej ściany do przewodu E z sufitu.



Połączenia elektryczne (wewnątrz sufitu – lewy tylny róg – nie pokazano na ilustracjach):

- Podłącz przewód nr 7 z lewej ściany do przewodu nr 7 z sufitu.

Połączenia elektryczne (wewnątrz prawego przedniego rogu sufitu):

- Aby podłączyć oświetlenie sufitowe, podłącz przewód nr 7 z prawej ściany do przewodu nr 7 z sufitu.



Przewód zasilania 230 V AC kabiny sauny:

- Podłącz przewód zasilający kabiny sauny do gniazdka sieciowego o obciążalności 10 A.

Uwaga: ważne jest, aby sauna była podłączona do oddzielnego gniazdka o odpowiedniej obciążalności. Jeżeli sauna zostanie podłączona do obwodu wraz z innymi urządzeniami, to może dojść do pogorszenia pracy sauny, zadziałania bezpiecznika lub przegrzewania się instalacji elektrycznej.

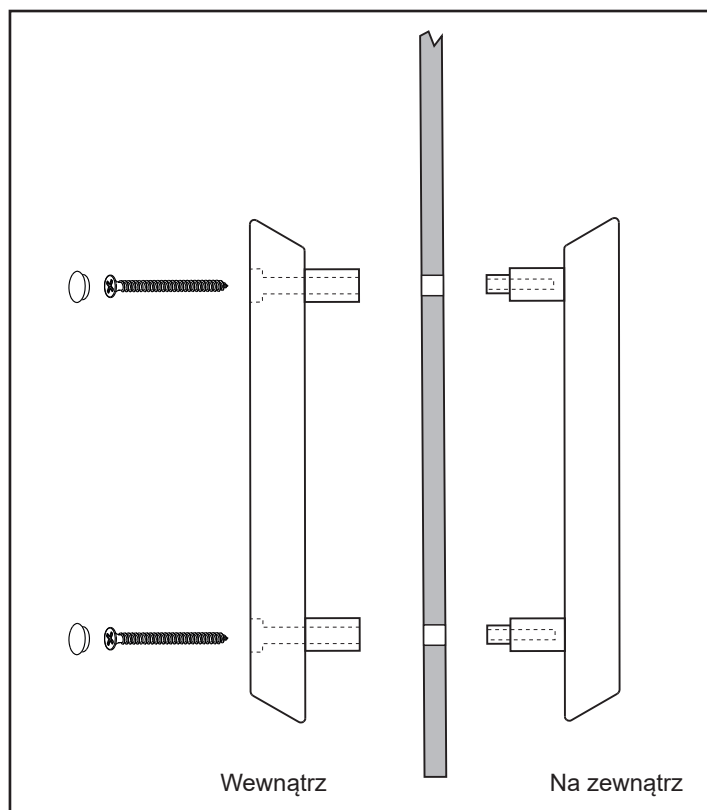
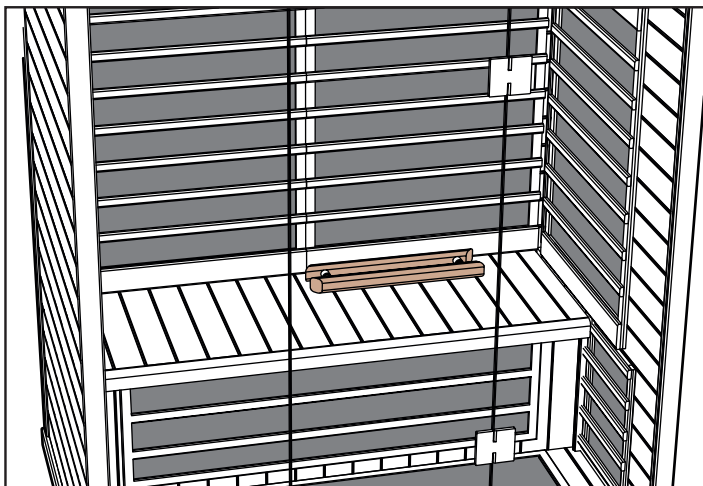

Jak korzystać z sauny na podczerwień:

Przed korzystaniem z sauny należy unikać spożywania obfitych posiłków lub dużych ilości alkoholu.

Wewnątrz sauny nie wolno palić tytoniu, spożywać alkoholu ani wykonywać ćwiczeń fizycznych.

Osoby przyjmujące leki lub będące w trakcie leczenia powinny przed skorzystaniem z sauny skonsultować się z lekarzem. Zapoznaj się ze znakami ostrzegawczymi znajdującymi się wewnątrz sauny.

Jeśli to możliwe, przed skorzystaniem z sauny, weź ciepły prysznic i nie wycieraj się.

Uwaga! Unikaj wchodzenia do sauny w mokrej odzieży. Aby chronić drewno, przykryj ławkę suchym ręcznikiem lub podobną tkaniną.

Odzież w saunie nie jest konieczna, ewentualnie należy zakładać luźne ubrania. Można usiąść lub położyć się na czystym, miękkim ręczniku.

Ustaw żądany czas i temperaturę.

Po 10-15 minutach od włączenia sauna wytwarza podczerwień absorbowaną przez ciało ludzkie. Nie trzeba czekać, aż sauna nagrzej się do ustawionej temperatury, ponieważ promieniowanie podczerwone jest absorbowane także podczas nagrzewania się sauny.

Wejść do sauny i odpręż się, możesz posłuchać muzyki. Zapoznaj się z opisem funkcji koloroterapii zamieszczonym poniżej.

Usiądź lub połóż się na ławce. Zamknij drzwi i otwórz wewnętrzny wywietrznik w suficie, aby umożliwić cyrkulację świeżego powietrza.

Pozostań w saunie na tyle długo, aby się rozgrzać i wywołać łagodne pocenie się. Zazwyczaj efekt ten uzyskuje się w ciągu 10 – 15 minut. Czas ten jest różny dla poszczególnych osób i zależy od indywidualnego poziomu komfortu. Nie można przebywać w saunie zbyt długo!

Podczas korzystania z sauny pij dużo zimnej wody lub orzeźwiającego, zdrowego napoju.

Wyjdź z sauny i ochłodź się. Jeśli to możliwe, weź prysznic lub kąpiel, aby ochłodzić i umyć skórę.

Schładzanie zwykle trwa tyle samo, co przebywanie w saunie.

Następnie wejdź ponownie do sauny na kolejne 10-15 minut.

Cykle pobytu w saunie oraz schładzania należy powtórzyć 3 do 4 razy.

Długość pobytu w saunie i czasu schładzania różni się dla poszczególnych osób.

Po ostatniej sesji saunowej i po wyjściu z sauny trzeba wyłączyć regulator czasowy sauny, o ile nadal jest włączony.

Otwórz drzwi i wyczyść ściany, ławkę i podłogę sauny miękką, czystą, wilgotną szmatką.

Aby się ochłodzić, weź ostatni prysznic lub kąpiel. Odpręż się, aby poczuć pozytywny wpływ sauny. Możesz spożyć zdrową przekąskę i chłodny napój.

Konserwacja / ogólne czyszczenie

Wskazówki:

NIE UŻYWAJ: alkoholu ani jakiegokolwiek agresywnych, chemicznych środków czyszczących.

Uwaga: Niektóre chemikalia mogą uszkodzić przezroczyste wykończenie i powierzchnie drewniane.

- Wnętrze: pot i brud mogą być wchłaniane przez drewno, dlatego konieczne jest okresowe czyszczenie. Przeważnie wystarcza szorowanie ławek, oparcia, desek podłogowych oraz ścian sztywną szczotką i łagodnym detergentem. Inną metodą czyszczenia powierzchni wewnętrznych jest lekkie szlifowanie.
- Powierzchnie zewnętrzne: umyj szmatką zwilżoną ciepłą wodą z dodatkiem łagodnego mydła.

Wskazówki dotyczące rozwiązywania problemów:

a. Nie świecą się kontrolki panelu dotykowego głównego sterownika:

- Sprawdź połączenia elektryczne między sufitem a tylną ścianą oraz sufitem a przednią ścianą.
- Upewnij się, że przewód zasilający jest podłączony do odpowiedniego gniazdka sieciowego i do oddzielnego obwodu z bezpiecznikiem.
- Upewnij się, że główny bezpiecznik (w domu) nie jest rozłączony (do gniazdka jest doprowadzone napięcie).
- Upewnij się, że nie zadziałał bezpiecznik głównego sterownika w kabinie sauny (pod ławką) i jest włączony (w pozycji ON).

b. Kabina nie nagrzewa się:

- Upewnij się, że przewód zasilający jest podłączony do gniazdka sieciowego.

- Upewnij się, że główny bezpiecznik (w domu) nie jest rozłączony (do gniazdka jest doprowadzone napięcie).
- Upewnij się, że nie zadziałał bezpiecznik głównego sterownika w kabinie sauny (pod ławką) i jest włączony (w pozycji ON).
- Upewnij się, że nastawa temperatury w kabinie jest wyższa od rzeczywistej temperatury w kabinie (sterownik włącza ogrzewanie).
- Upewnij się, że w regulatorze czasowym nie ustawiono opóźnionego włączenia.

c. Tarcie lub blokowanie drzwi:

- Upewnij się, że kabina jest prawidłowo zmontowana. Ściany i sufit powinny być ze sobą połączone.
- Przykładając poziomicę do sufitu kabiny upewnij się, że podłoga jest równa i płaska. Może być konieczne użycie małej podkładki wyrównawczej do drzwi lub okien, aby wypoziomować podłogę.

Schemat okablowania:

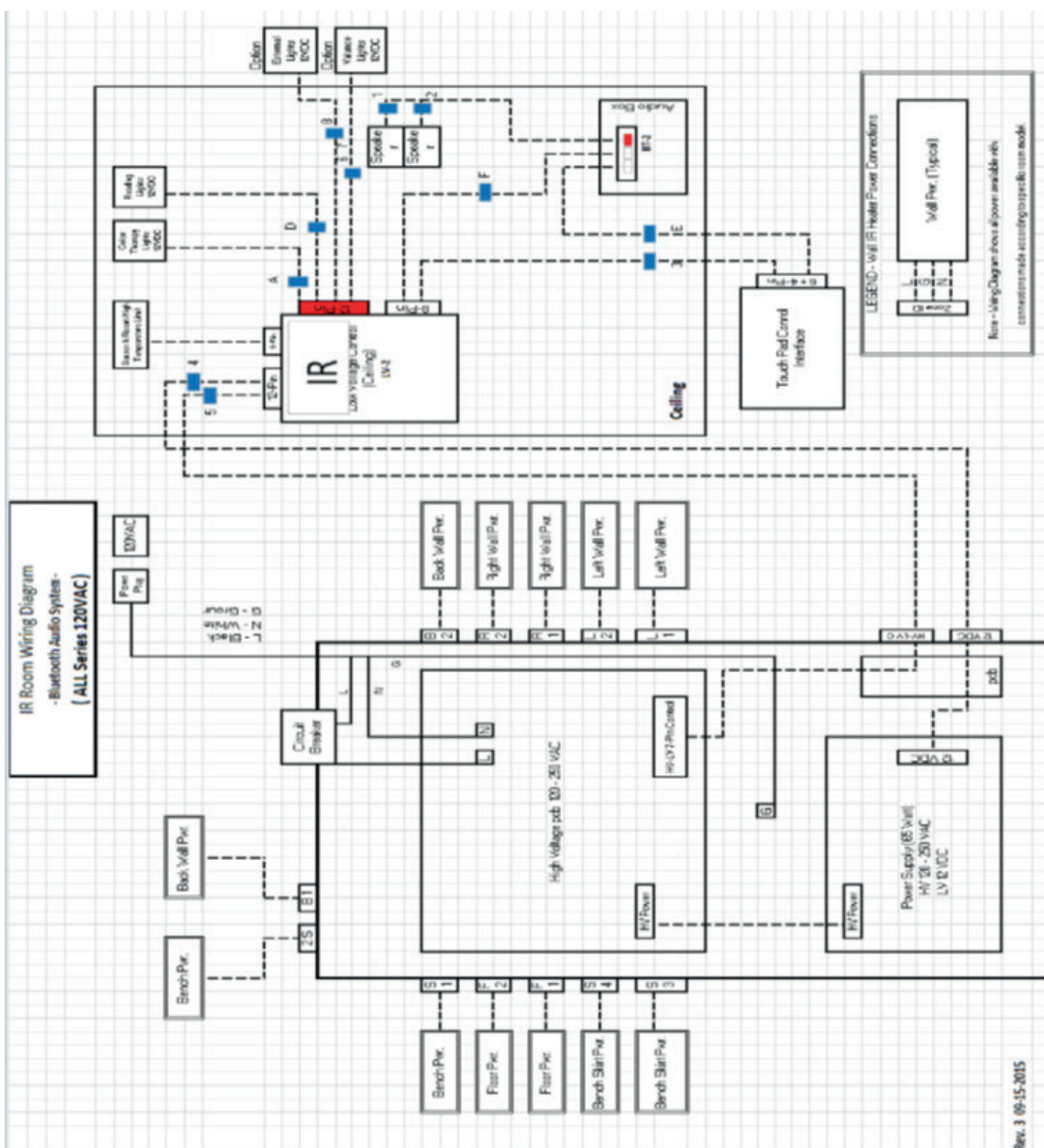





Instrukcja obsługi

Domyślna nastawa temperatury to 65°C, natomiast nastawa czasu to 60 minut. Ustawienia te można dostosowywać w sposób opisany poniżej. Wszelkie zmiany są zapisywane w sterowniku kabiny i będą stosowane przy następnym włączeniu sauny. Jeżeli zasilanie kabiny zostanie odłączone a następnie ponownie podłączone, to zostaną przywrócone domyślne wartości nastaw.

WŁĄCZANIE STEROWNIKA IR2

Dotknij jeden raz ikonę start .



Domyślnie są aktywne wszystkie promienniki. Można włączać/wyłączać promienniki dotykając ikon  (podłoga),  (przegroda ławki) lub  (ławka). Po dotknięciu ikony start promienniki ściennie są zawsze włączone.

USTAWIANIE CZASU I TEMPERATURY

Aby ustawić czas pracy sauny, dotknij ikonę , a następnie dotykając ikonę „+” lub „-” ustaw żądany czas. Maksymalny czas to 60 minut.

Aby ustawić temperaturę, dotknij ikonę , a następnie dotykając ikonę „+” lub „-” zwiększ lub zmniejsz temperaturę. Minimalna nastawa temperatury to 25°C a maksymalna to 65°C.

Instrukcja obsługi oświetlenia

Do przełączania opcji oświetlenia służy ikona . Aby wyłączyć oświetlenie, dotknij ikonę  i przytrzymaj ją przez 3 sekundy. Oświetlenie wyłączy się automatycznie po 10 minutach od zakończeniu cyklu sauny.

- Sekwencja kolorów – biały – czerwony – zielony – niebieski – żółty – niebieskozielony – fioletowy – automatyczne przełączanie kolorów – wyłączone

Wybierz żądany kolor, a następnie ustaw jasność oświetlenia. Ustawienie jasności będzie widoczne na wyświetlaczu przez 3 sekundy. Dotykając ikonę „+” lub „-” zwiększ lub zmniejsz intensywność oświetlenia. Dostępne ustawienia to 25, 50, 75 i 100%.

OBSŁUGIWANIE NAGŁOŚNIENIA

Włączanie nagłośnienia:

- Do włączania lub wyłączenia interfejsu Bluetooth służy ikona .

Uwaga: System nagłośnieniowy można obsługiwać przy nieaktywnym sterowniku.

Parowanie

- Parowanie trzeba przeprowadzić zgodnie z instrukcją obsługi urządzenia mobilnego.
- Nazwa urządzenia w kabinie to TyloHelo Audio.

Obsługiwanie

- Wszystkie funkcje obsługuje się przy użyciu urządzenia mobilnego.
- Głośność jest regulowana przy użyciu urządzenia mobilnego.

Skrócona instrukcja obsługi aplikacji SaunaLogic

Parowanie sterownika IR2 z aplikacją SaunaLogic:

Dzięki aplikacji SaunaLogic można przy użyciu smartfona lub tabletu w wygodny sposób włączać/wyłączać saunę, ustawiać temperaturę, włączać interfejs Bluetooth, regulować oświetlenia i nie tylko. Poniżej opisano sposób parowania sterownika IR2 z aplikacją SaunaLogic.

UWAGA: PRZED ROZPOCZĘCIEM PAROWANIA Z APLIKACJĄ SAUNALOGIC, PROMIENNIKI SAUNY ORAZ STEROWNIK IR2 MUSZĄ BYĆ ZAINSTALOWANE I GOTOWE DO UŻYTKOWANIA.

1. Pobierz aplikację SaunaLogic i zainstaluj ją na smartfonie lub tablecie. W tym celu zeskanuj poniższy kod QR lub w odpowiednim sklepie z aplikacjami wyszukaj hasło „SaunaLogic”.



2. Zarejestruj nowe konto: przy pierwszym włączeniu aplikacji SaunaLogic można zarejestrować się lub zalogować do istniejącego konta. Wybierz Register (zarejestruj), a następnie zarejestruj się postępując zgodnie z wyświetlanymi instrukcjami. Do zakończenia procesu rejestracji jest potrzebny prawidłowy adres e-mail lub numer telefonu komórkowego.

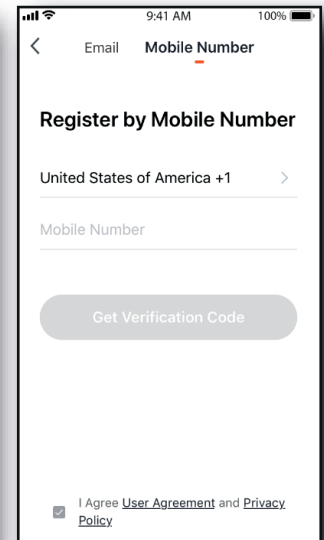
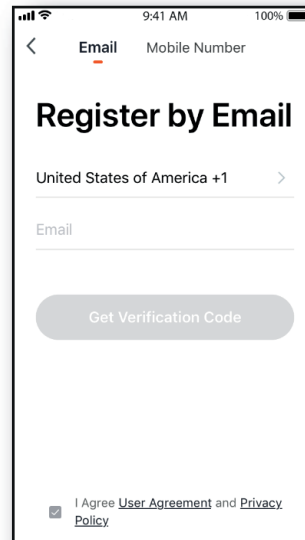
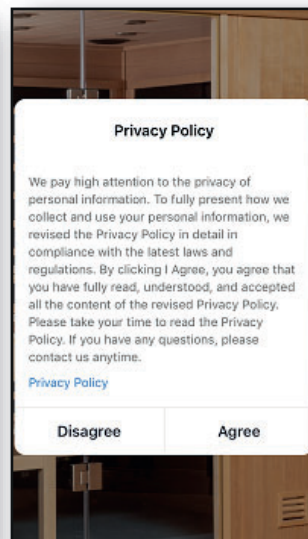

3. Zaloguj się do swojego konta: Po zakończeniu rejestracji konta możesz zalogować się wprowadzając podane uprzednio hasło i nazwę użytkownika.

UWAGA: PRZED PRZEJŚCIEM DO KOLEJNEGO KROKU (Add Device/dodaj urządzenie) MUSISZ UPEWNIĆ SIĘ, ŻE TELEFON LUB TABLET, KTÓRY BĘDZIE UŻYWANY DO PAROWANIA STEROWNIKA IR2 Z APLIKACJĄ SAUNALOGIC, JEST PODŁĄCZONY DO SIECI WIFI PRACUJĄCEJ W PAŚMIE 2,4 GHZ I ZAPEWNIĄJĄCEJ SILNY SYGNAŁ W MIEJSCU, W KTÓRYM ZNAJDUJE SIĘ STEROWNIK IR2.

4. Dodaj urządzenie: aby dodać urządzenie, na ekranie głównym w aplikacji SaunaLogic dotknij przycisk „Add Device” (dodaj urządzenie) lub symbol plus (+) w prawym górnym rogu.

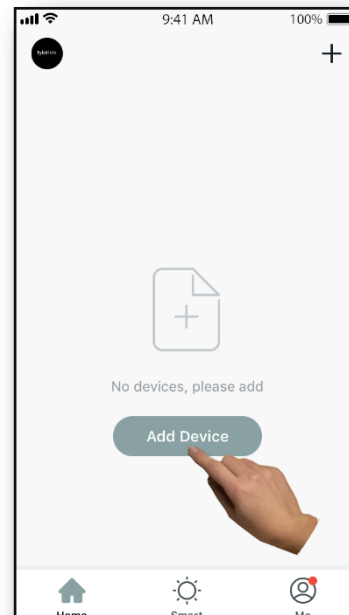

5. Wybierz saunę: na ekranie „Add Manually” (dodaj ręcznie) aplikacji SaunaLogic dotknij ikonę z etykietą „Sauna”.

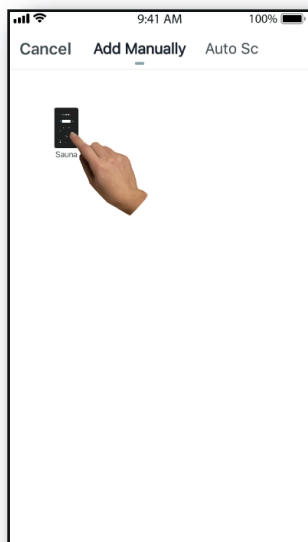

6. Aby przełączyć sterownik SaunaLogic 2 w tryb parowania, przytrzymaj przycisk Bluetooth, aż na wyświetlaczu sterownika pojawi się informacja „con”. Ponownie przytrzymaj przycisk Bluetooth i zwolnij go, gdy usłyszysz sygnał. Następnie, w aplikacji SaunaLogic dotknij przycisk „Confirm “Con” is on Control” (na wyświetlaczu sterownika jest widoczny napis „Con”).

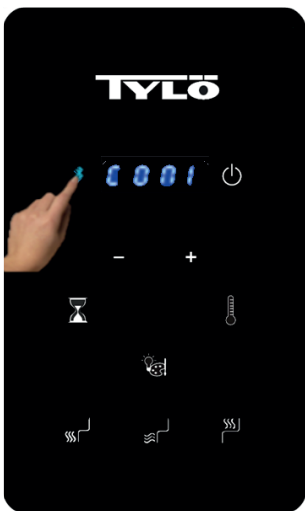

Sterownik IR2

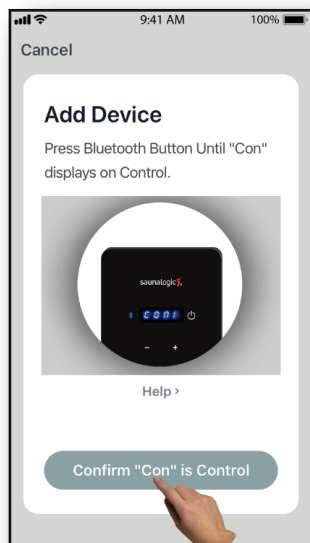

Aplikacja SaunaLogic

7. Połącz się z żądaną siecią Wi-Fi, wprowadź hasło, a następnie dotknij przycisk „Confirm” (potwierdź).

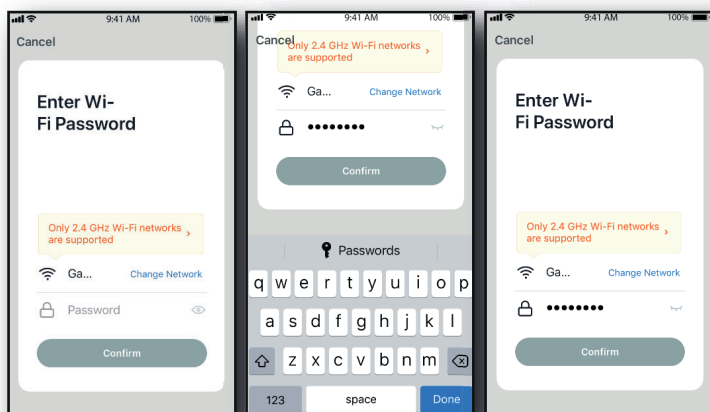

8. Podłącz telefon komórkowy do punktu dostępnego IR2 Control, który został zidentyfikowany w aplikacji SaunaLogic.

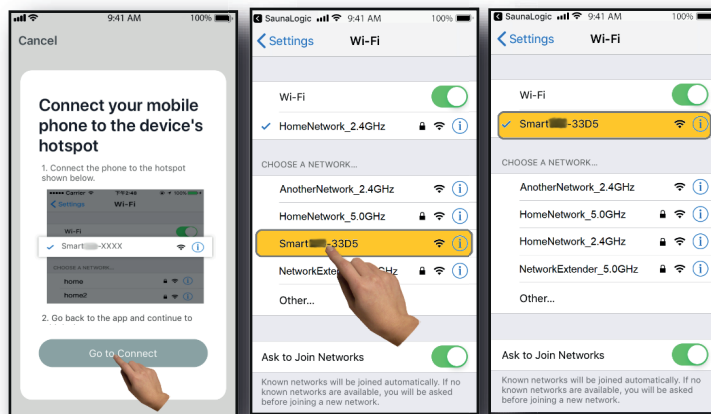

9. Aby powrócić do aplikacji SaunaLogic i kontynuować proces parowania, po wybraniu i połączeniu z punktem dostępnym IR2 Control, dotknij ikonę „SaunaLogic” znajdującą się w lewym górnym rogu ekranu.

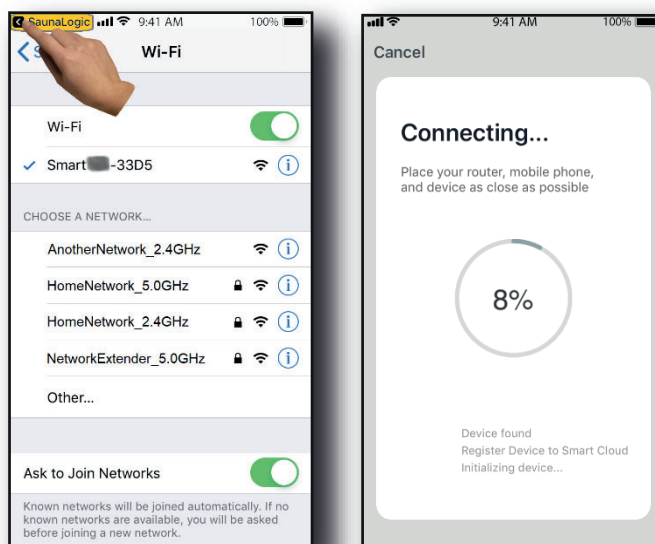

10. Jeżeli pojawi się komunikat „Network is unavailable, please check the network” (sieć nie jest dostępna, sprawdź sieć), to nawiązywanie połączenia nie powiodło się. Dotknij przycisk „OK” i powtórz kroki 6 – 9.

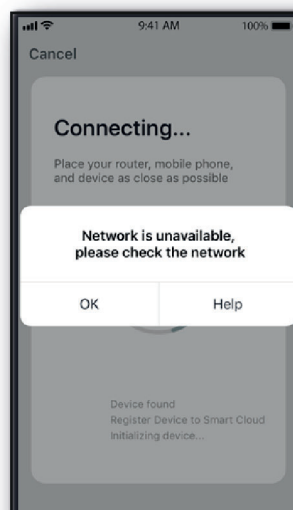

11. Jeżeli pojawi się komunikat „Device not responding Check demerit points and retry” (urządzenie nie odpowiada, sprawdź poniższe punkty i spróbuj ponownie), to nawiązanie połączenia nie powiodło się. Może być konieczne ponowne przełączenie sterownika IR2 w tryb parowania i powtórzenie kroków 6 – 9.

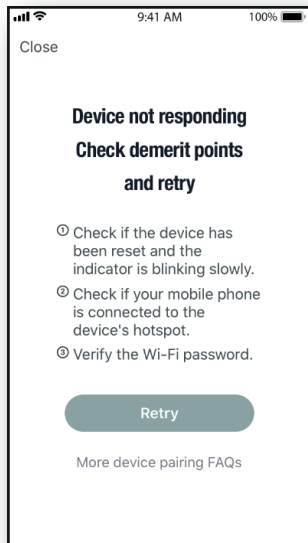

12. Gdy sterownik IR2 pomyślnie połączy się z aplikacją SaunaLogic, na ekranie aplikacji pojawi się komunikat „Device added successfully” (pomyślnie dodano urządzenie) (Rys. A) i można zmienić nazwę sterownika IR2.

Możesz zachować domyślną nazwę lub zmienić ją na inną. Pamiętaj, że nazwa powinna być możliwie najprostsza. Dzięki temu po skonfigurowaniu do pracy z asystentem inteligentnym (Alexa, Asystent Google lub Siri), inteligentnemu asystentowi łatwiej będzie zrozumieć komendy głosowe do obsługi sterownika IR2.

- Jeśli chcesz zachować domyślną nazwę, dotknij przycisk „Done” (gotowe).
- Jeśli  chcesz zmienić nazwę urządzenia, dotknij ikonę. Pojawi się klawiatura ekranowa umożliwiającą edycję nazwy urządzenia (Rys. B).
- Gdy wpiszesz nową nazwę, dotknij przycisk „Save” (zapisz), a następnie przycisk „Done” (gotowe).

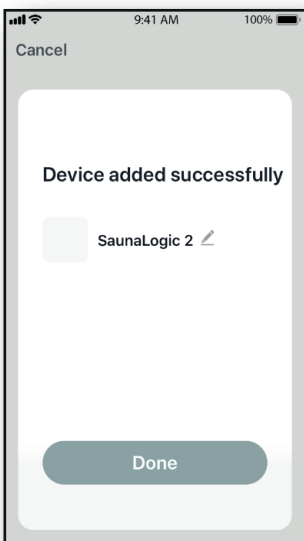

Rys. A

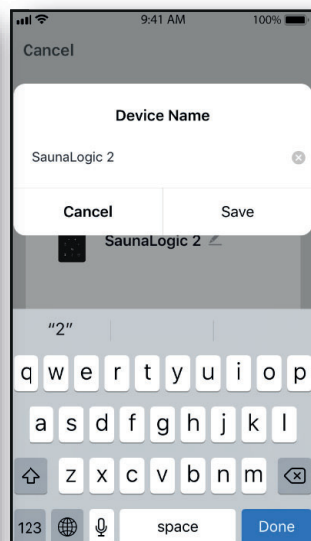

Rys. B

13. Teraz sterownik IR2 powinien być skonfigurowany do obsługi przy użyciu aplikacji SaunaLogic. Aby włączyć saunę i sterować jej funkcjami, dotknij przycisk  na ekranie sterowania w aplikacji SaunaLogic.

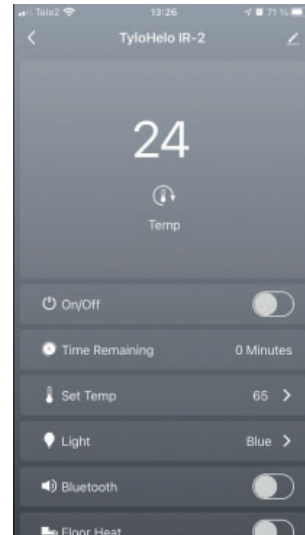

WYŁĄCZONE

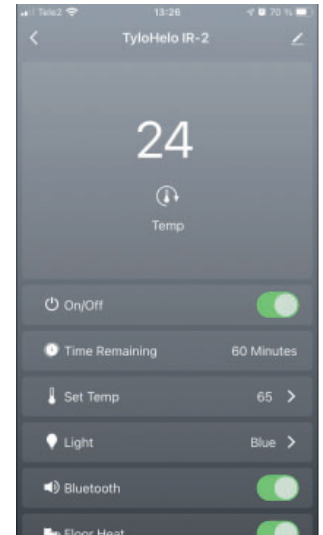

WŁĄCZONE

UWAGA: SAUNĘ MOŻNA RÓWNIEŻ WŁĄCZAĆ/WYŁĄCZAĆ Z EKRANU DOMOWEGO DOTYKAJĄC  PRZYCIISK OBOK IKONY STEROWNIKA IR2 (PATRZ PONIŻEJ).

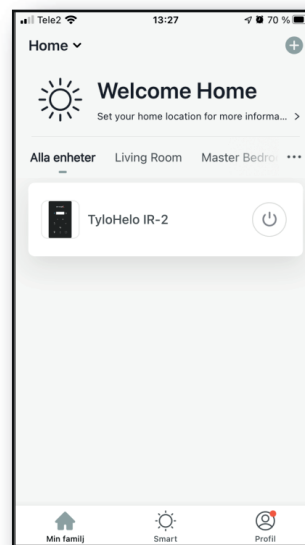

WYŁĄCZONE

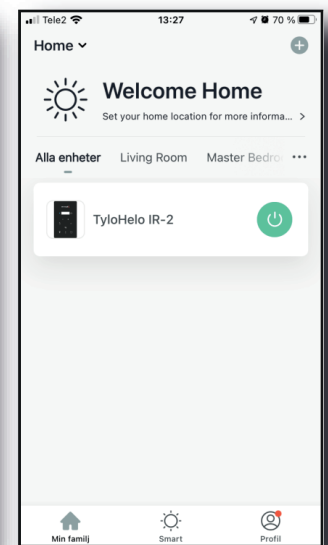

WŁĄCZONE

UWAGA: ZE STEROWNIKIEM MOŻNA (I TRZEBA) SPAROWAĆ TYLKO JEDEN SMARTFON. POZOSTAŁYCH UŻYTKOWNIKÓW TRZEBA SKONFIGUROWAĆ JAKO CZŁONKÓW „RODZINY”. SPAROWANY SMARTFON MA UPRAWNIENIA ADMINISTRATORA I ZAPEWNIĄ DOSTĘP DO „RODZINY”, SKONFIGUROWANEJ DLA POZOSTAŁYCH UŻYTKOWNIKÓW POPRZEC AKCEPTACJĘ ICH KONT (WSZYSCY UŻYTKOWNICY MUSZĄ ZAŁOŻYĆ KONTO, PATRZ KROK 2)

Rozwiązywanie problemów:

-Nie można znaleźć punktu dostępowego SMARTxxx (krok 8):

- Upewnij się, że masz połączenie z siecią Wi-Fi 2,4 GHz.
- Ten problem może też wystąpić po kilkukrotnym parowaniu. Spróbuj wykasować pamięć odłączając kabinę od gniazdka sieciowego. Odczekaj 60 sekund, a następnie podłącz ponownie. Teraz spróbuj ponownie zaczynając od kroku 6.